

*...ponad 30 lat
na rynku!*



**PŁYTKI PRZYCISKÓW
FLUSH PLATES
ПАНЕЛІ ЗМИВУ**

2026/1





Firma KK-POL oferuje szeroką gamę przycisków do stelaży podtynkowych. Wytwarzane są one w wielu wariantach kolorystycznych, z wykorzystaniem różnorodnych materiałów (tworzywo, szkło, spiek kwarcowy, stal), a powierzchnie płytek są odporne na zarysowania. W wybranych modelach zastosowano przyciski wykonane z naturalnego drewna tekowego lub orzechowego. Płytki Dekor Grande to z kolei możliwość niemal dowolnej konfiguracji kolorystyki. Do wyboru jest wiele materiałów i struktur.

Płytki Vitrum Grande, Lapis Grande, Dekor Grande czy HPL pozwalają na montaż SLIM, dzięki któremu mogą wystawać tylko 4 mm ponad powierzchnię ściany. Montaż SLIM gwarantuje wysoką estetykę i ułatwia utrzymanie czystości. Rozwiązanie firmy KK-POL oferuje sposób montażu należący do najcieńszych rozwiązań tego typu spotykanych na rynku.

W ofercie znajdują się także solidne, bardzo wytrzymałe i odporne na uszkodzenia płytki stalowe nadające się do zastosowania w miejscach użyteczności publicznej.



KK-POL offers a wide range of flush plates for pre-wall installation systems for WC WH. They are made of different materials and available in various colours and scratch resistant coatings. Selected models are made of natural walnut and teak wood. Dekor Grande plates series allows you to customize colours and it offers wide range of materials and surface finishes.

Vitrum Grande, Lapis Grande, Dekor Grande or HPL plates series allows SLIM mounting which means that the mechanism is recessed into the wall and its edges protrude just 4 millimetres from the wall. It ensures high aesthetic and helps maintain cleanliness. The solution offered by KK-POL remains one of the best in the sanitary ware market.

The offer also includes solid, very durable and damage-resistant steel tiles suitable for use in public places.



Компанія KK-POL пропонує широкий асортимент панелей змиву для інсталяцій прихованого монтажу. Панелі змиву (кнопки змиву, унітазні кнопки) виготовляються в багатьох кольорних варіантах з використанням різних матеріалів (пластик, скло, кварцовий агломерат, сталь), а поверхні панелей стійкі до подряпин. Деякі моделі мають кнопки з натурального тикового дерева або горіха. Панелі змиву Dekor Grande дозволяють використовувати практично будь-яку конфігурацію кольорів. На вибір є багато матеріалів і конструкцій.

Панелі змиву Vitrum Grande, Lapis Grande, Dekor Grande та HPL дають змогу застосовувати кріплення SLIM, завдяки якому вони можуть виступати лише на 4 мм над поверхнею стіни. Монтаж SLIM гарантує високу естетику та полегшує очищення. Рішення компанії KK-POL пропонує спосіб монтажу, який є одним з найтонших рішень цього типу, доступних на ринку.

Пропозиція також включає дуже міцну та стійку до пошкоджень панель з матованої сталі придатну для використання в громадських будівлях.



V Symbol „V” w nazwie oznacza przyciski z chromowanymi, złotymi lub czarnymi obwódkami.
The „V” symbol in the name means buttons with a chrome, gold or black borders.
Символ „V” у назві означає кнопки з хромованими, золотими або чорними обідками.



SPIS PŁYTEK / LIST OF FLUSH PLATES / ПЕРЕЛІК КНОПКИ ЗМИВУ

Płytki szklane

Glass flush plates

Скляні панелі

VITRUM GRANDE V1	2
VITRUM GRANDE V3	3
VITRUM GRANDE V4	4
VITRUM GRANDE V5	5
VITRUM GRANDE V6	6
VITRUM GRANDE V1 ORBIS	7
VITRUM GRANDE V3 ORBIS	8
VITRUM GRANDE V4 ORBIS	8
VITRUM GRANDE V5 ORBIS	9
VITRUM GRANDE V6 ORBIS	9
VITRUM GRANDE OMNES	10
VITRUM GRANDE ORBIS OMNES	10
VITRUM GRANDE M16 OMNES GELIDA	11
VITRUM GRANDE M16 ORBIS OMNES GELIDA	11

Płytki HPL

HPL flush plates

Панелі HPL

MITIS GRANDE	12
MITIS GRANDE ORBIS	12

Płytki na zamówienie

Custom made flush plates

Панелі в будь-якій конфігурації

DEKOR GRANDE V1 / V1 ORBIS	13
----------------------------------	----

Płytki ze spiekanego kwarcu

Flush plates made of sintered quartz

Панелі з кварцового агломерату

LAPIS GRANDE V1	14
LAPIS GRANDE V3	15
LAPIS GRANDE V4	16
LAPIS GRANDE V5	17
LAPIS GRANDE V6	18
LAPIS GRANDE V1 ORBIS	19
LAPIS GRANDE V3 ORBIS	20
LAPIS GRANDE V4 ORBIS	21
LAPIS GRANDE V5 ORBIS	22
LAPIS GRANDE V6 ORBIS	23

Płytki z tworzywa

Flush plates made of plastic

Пластикові панелі

M08	24
M08 V1	26
M08 V3	27
M08 V4	27
M11	28
M11 V1	30
M11 V3	31
M11 V4	31
M11 V5	31
M09	32
M09 V1	32
M10	33
M16	34
M01	36
M02	36
M03	36
M04	36
M05	37
M06	37

Płytki tworzywowe kwadratowe

Plastic square flush plates

Вадратні пластикові кнопкові панелі

P01	38
P01 V1	38
P02	39

Płytki stalowe

Flush plates made of steel

Панелі з сталі

M16	40
M11	40
M08 ANTYWANDAL	41
M08 ANTYWANDAL SLIM	41

Płytki bezdotykowe

Contactless glass flush plates

Безконтактні панелі змиву

VITRUM GRANDE AUTOMATIC	41
-------------------------------	----

INSTRUKCJE I PORADNIKI WIDEO / INSTRUCTIONS AND VIDEO GUIDES / ІНСТРУКЦІЇ ТА ВІДЕО ПОСІБНИКИ



Zdjęcia w katalogu mogą różnić się od wyglądu artykułów dostępnych w sprzedaży.
Pictures in the catalogue may differ from the actual product available for purchase.
Зображення в каталозі можуть відрізнятися від зовнішнього вигляду наявних у продажу товарів.

- Ramki z hartowanego szkła
- Montaż SLIM lub standardowy

- Safety glass frames
- Standard or SLIM mounting

- Рамки з загартованого скла
- Кріплення SLIM або стандартне

VITRUM GRANDE V1

- Obwódka przycisków w kolorze chrom połysk
- Chrome button ring (shiny)
- Обідки кнопок хромовані глянцево



czarny połysk / czarny połysk
shiny black / shiny black
чорний глянець / чорний глянець

350/PPC/101-00-00

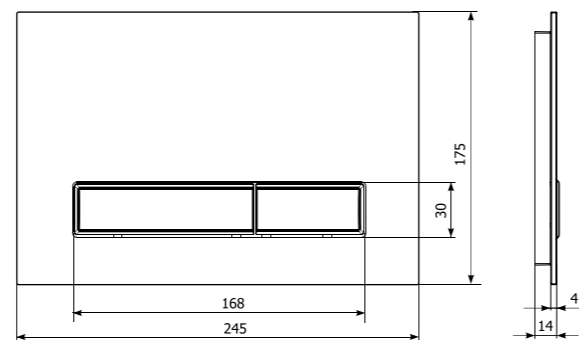

czarny połysk / biały połysk
shiny black / shiny white
чорний глянець / білий глянець

350/PPC/170-00-00



biały połysk / biały połysk
shiny white / shiny white
білий глянець / білий глянець

350/PPB/097-00-00



czarny połysk / satyna mat
shiny black / satin mat
чорний глянець / атласний мат

350/PPC/184-00-00



biały połysk / satyna mat
shiny white / satin mat
білий глянець / атласний мат

350/PPB/183-00-00



czarny połysk / drewno tekowe mat
shiny black / teakwood mat
чорний глянець / тиковий мат

350/PPC/195-00-00



biały połysk / drewno tekowe mat
shiny white / teakwood mat
білий глянець / тиковий мат

350/PPB/178-00-00



czarny połysk / drewno orzechowe mat
shiny black / walnut mat
чорний глянець / горіх мат

350/PPC/171-00-00



biały połysk / drewno orzechowe mat
shiny white / walnut mat
білий глянець / горіх мат

350/PPB/177-00-00

V Symbol „V” w nazwie oznacza przyciski z chromowanymi, złotymi lub czarnymi obwódkami.
The „V” symbol in the name means buttons with a chrome, gold or black borders.
Символ „V” у назві означає кнопки з хромованими, золотими або чорними обідками.



VITRUM GRANDE V3

- Obwódka przycisków w kolorze złoty połysk
- Gold-colored button ring (shiny)
- Обідки кнопок золоті глянцево

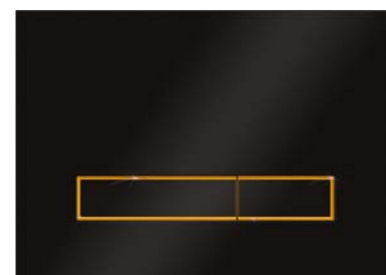

czarny połysk / czarny połysk
shiny black / shiny black
чорний глянець / чорний глянець

350/PPC/017-00-05

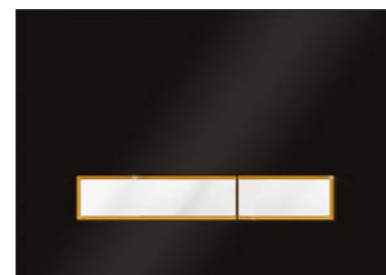

czarny połysk / biały połysk
shiny black / shiny white
чорний глянець / білий глянець

350/PPC/167-00-05

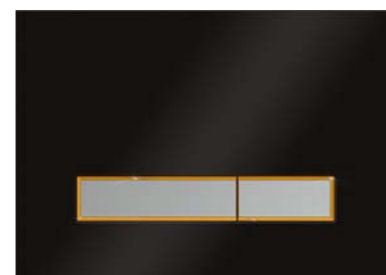

czarny połysk / satyna mat
shiny black / satin mat
чорний глянець / атласний мат

350/PPC/168-00-05



czarny połysk / drewno tekowe mat
shiny black / teakwood mat
чорний глянець / тиковий мат

350/PPC/169-00-05



czarny połysk / drewno orzechowe mat
shiny black / walnut mat
чорний глянець / горіх мат

350/PPC/172-00-05

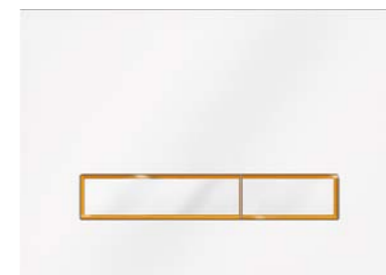

biały połysk / biały połysk
shiny white / shiny white
білий глянець / білий глянець

350/PPB/043-00-05

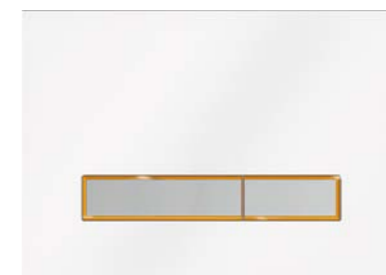

biały połysk / satyna mat
shiny white / satin mat
білий глянець / атласний мат

350/PPB/134-00-05



biały połysk / drewno tekowe mat
shiny white / teakwood mat
білий глянець / тиковий мат

350/PPB/151-00-05

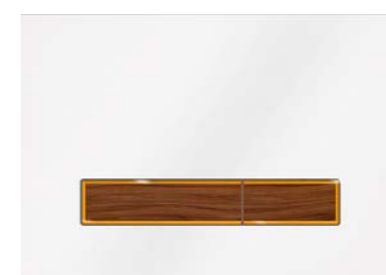

biały połysk / drewno orzechowe mat
shiny white / walnut mat
білий глянець / горіх мат

350/PPB/152-00-05

- Ramki z hartowanego szkła
- Montaż SLIM lub standardowy

- Safety glass frames
- Standard or SLIM mounting

- Рамки з загартованого скла
- Кріплення SLIM або стандартне

VITRUM GRANDE V4

- Obwódka przycisków w kolorze złoty mat
- Gold-colored button ring (mat)
- Обідки кнопок золоті матові

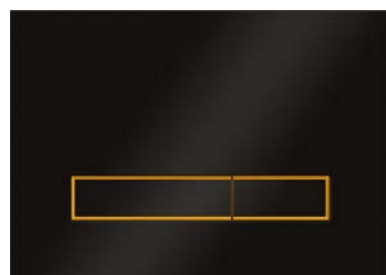

czarny połysk / czarny połysk
shiny black / shiny black
чорний глянець / чорний глянець

350/PPC/018-00-06

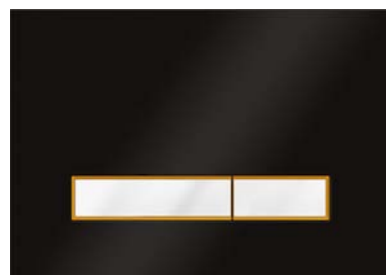

czarny połysk / biały połysk
shiny black / shiny white
чорний глянець / білий глянець

350/PPC/173-00-06

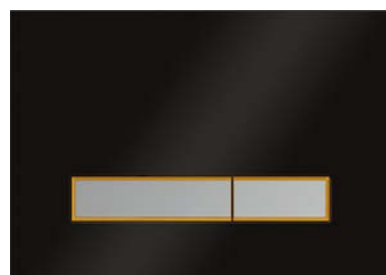

czarny połysk / satyna mat
shiny black / satin mat
чорний глянець / атласний мат

350/PPC/174-00-06

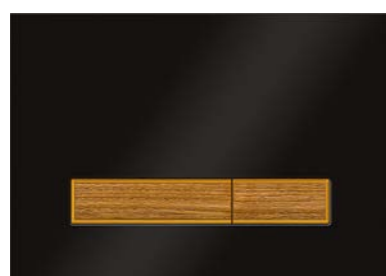

czarny połysk / drewno tekowe mat
shiny black / teakwood mat
чорний глянець / тиковий мат

350/PPC/175-00-06

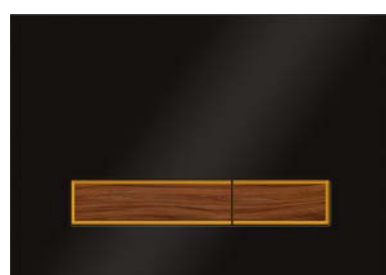

czarny połysk / drewno orzechowe mat
shiny black / walnut mat
чорний глянець / горіх мат

319/PPC/176-00-06

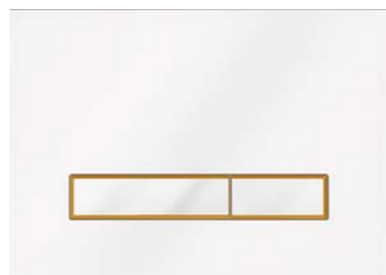

biały połysk / biały połysk
shiny white / shiny white
білий глянець / білий глянець

350/PPB/044-00-06

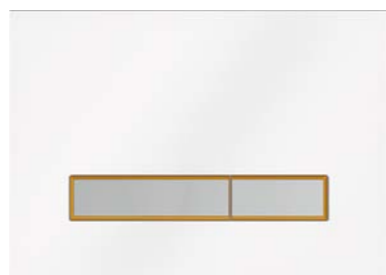

biały połysk / satyna mat
shiny white / satin mat
білий глянець / атласний мат

350/PPB/154-00-06



biały połysk / drewno tekowe mat
shiny white / teakwood mat
білий глянець / тиковий мат

350/PPB/155-00-06

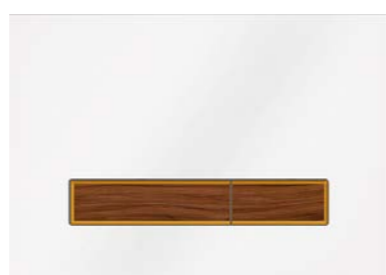

biały połysk / drewno orzechowe mat
shiny white / walnut mat
білий глянець / горіх мат

350/PPB/156-00-06

V Symbol „V” w nazwie oznacza przyciski z chromowanymi, złotymi lub czarnymi obwódkami.
The „V” symbol in the name means buttons with a chrome, gold or black borders.
Символ „V” у назві означає кнопки з хромованими, золотими або чорними обідками.



VITRUM GRANDE V5

- Obwódka przycisków w kolorze czarny połysk
- Black button ring (shiny)
- Обідки кнопок чорний блискучий



czarny połysk / czarny połysk
shiny black / shiny black
чорний глянець / чорний глянець

350/PPC/180-00-07



czarny połysk / biały połysk
shiny black / shiny white
чорний глянець / білий глянець

350/PPC/085-00-07



czarny połysk / satyna mat
shiny black / satin mat
чорний глянець / атласний мат

350/PPC/187-00-07



czarny połysk / drewno tekowe mat
shiny black / teakwood mat
чорний глянець / тиковий мат

350/PPC/188-00-07



czarny połysk / drewno orzechowe mat
shiny black / walnut mat
чорний глянець / горіх мат

319/PPC/189-00-07



biały połysk / biały połysk
shiny white / shiny white
білий глянець / білий глянець

350/PPB/067-00-07



biały połysk / satyna mat
shiny white / satin mat
білий глянець / атласний мат

350/PPB/157-00-07



biały połysk / drewno tekowe mat
shiny white / teakwood mat
білий глянець / тиковий мат

350/PPB/158-00-07



biały połysk / drewno orzechowe mat
shiny white / walnut mat
білий глянець / горіх мат

350/PPB/159-00-07

VITRUM GRANDE

- Ramki z hartowanego szkła
- Montaż SLIM lub standardowy

- Safety glass frames
- Standard or SLIM mounting

- Рамки з загартованого скла
- Кріплення SLIM або стандартне

VITRUM GRANDE V6

- Obwódka przycisków w kolorze czarny mat
- Black button ring (mat)
- Обідки кнопок золоті матові

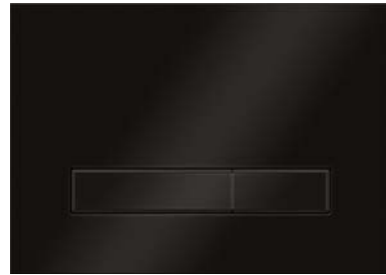

czarny polysk / czarny polysk
shiny black / shiny black
чорний глянець / чорний глянець
350/PPC/196-00-08



czarny polysk / biały polysk
shiny black / shiny white
чорний глянець / білий глянець
350/PPC/086-00-08



czarny polysk / satyna mat
shiny black / satin mat
чорний глянець / атласний мат
350/PPC/197-00-08



czarny polysk / drewno tekowe mat
shiny black / teakwood mat
чорний глянець / тиковий мат
350/PPC/198-00-08



czarny polysk / drewno orzechowe mat
shiny black / walnut mat
чорний глянець / горіх мат
319/PPC/199-00-08

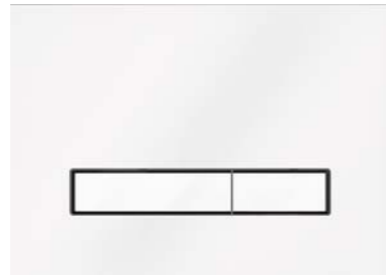

biały polysk / biały polysk
shiny white / shiny white
білий глянець / білий глянець
350/PPB/068-00-08

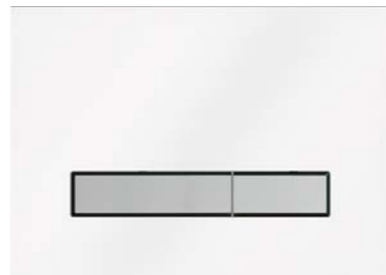

biały polysk / satyna mat
shiny white / satin mat
білий глянець / атласний мат
350/PPB/160-00-08

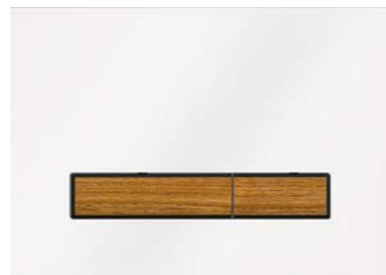

biały polysk / drewno tekowe mat
shiny white / teakwood mat
білий глянець / тиковий мат
350/PPB/161-00-08



biały polysk / drewno orzechowe mat
shiny white / walnut mat
білий глянець / горіх мат
350/PPB/162-00-08

VITRUM GRANDE ORBIS

- Ramki z hartowanego szkła
- Montaż SLIM lub standardowy

- Safety glass frames
- Standard or SLIM mounting

- Рамки з загартованого скла
- Кріплення SLIM або стандартне



VITRUM GRANDE V1 ORBIS

- Obwódka przycisków w kolorze chrom polysk
- Chrome button ring (shiny)
- Обідки кнопок хромовані глянцево

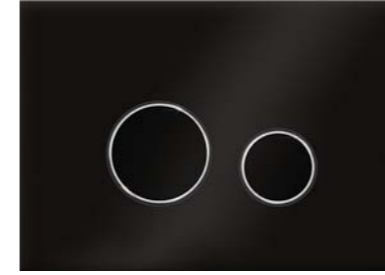

czarny polysk / czarny polysk
shiny black / shiny black
чорний глянець / чорний глянець
350/PPC/182-00-00

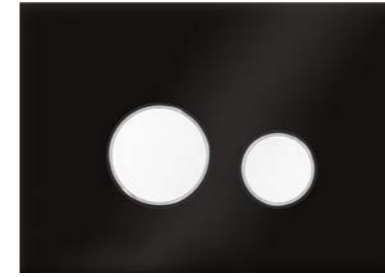

czarny polysk / biały polysk
shiny black / shiny white
чорний глянець / білий глянець
350/PPC/191-00-00

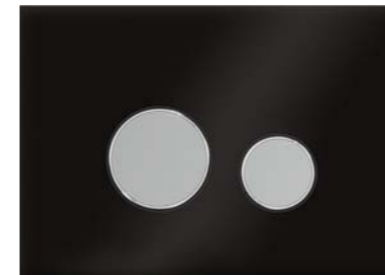

czarny polysk / satyna mat
shiny black / satin mat
чорний глянець / атласний мат
350/PPC/186-00-00

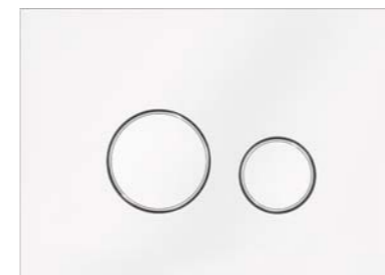

biały polysk / biały polysk
shiny white / shiny white
білий глянець / білий глянець
350/PPB/181-00-00

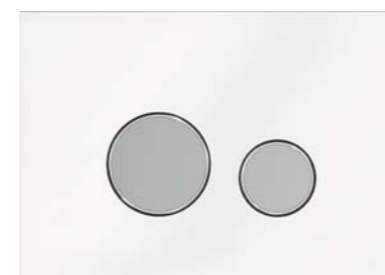

biały polysk / satyna mat
shiny white / satin mat
білий глянець / атласний мат
350/PPB/185-00-00

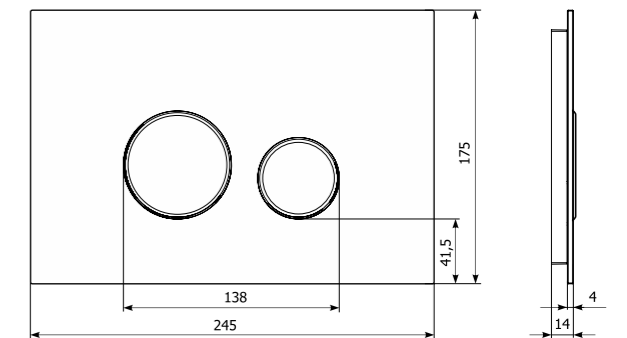

V Symbol „V” w nazwie oznacza przyciski z chromowanymi, złotymi lub czarnymi obwódkami.
The „V” symbol in the name means buttons with a chrome, gold or black borders.
Символ “V” у назві означає кнопки з хромованими, золотими або чорними обідками.

- Ramki z hartowanego szkła
- Montaż SLIM lub standardowy

- Safety glass frames
- Standard or SLIM mounting

- Рамки з загартованого скла
- Кріплення SLIM або стандартне

V Symbol „V” w nazwie oznacza przyciski z chromowanymi, złotymi lub czarnymi obwódkami.
The „V” symbol in the name means buttons with a chrome, gold or black borders.
Символ „V” у назві означає кнопки з хромованими, золотими або чорними обідками.



VITRUM GRANDE V3 ORBIS

- Obwódka przycisków w kolorze złoty połysk
- Gold-colored button ring (shiny)
- Обідки кнопок золоті глянцеві

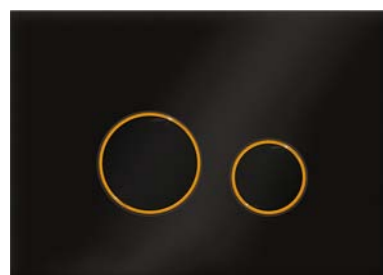

czarny połysk / czarny połysk
shiny black / shiny black
чорний глянець / чорний глянець
350/PPC/019-00-05

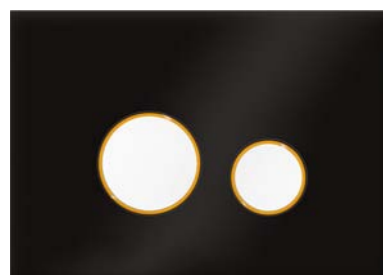

czarny połysk / biały połysk
shiny black / shiny white
чорний глянець / білий глянець
350/PPC/204-00-05

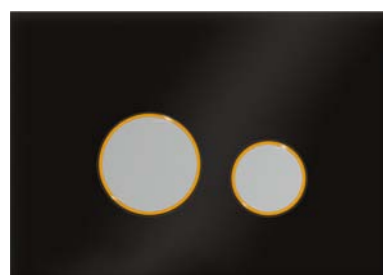

czarny połysk / satyna mat
shiny black / satin mat
чорний глянець / атласний мат
350/PPC/205-00-05

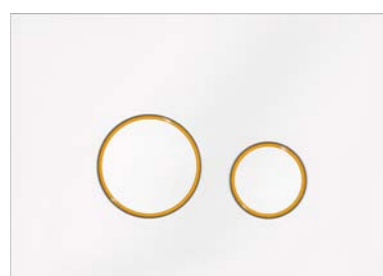

biały połysk / biały połysk
shiny white / shiny white
білий глянець / білий глянець
350/PPB/045-00-05

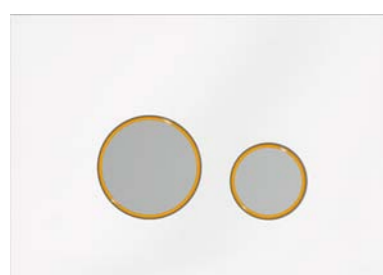

biały połysk / satyna mat
shiny white / satin mat
білий глянець / атласний мат
350/PPB/163-00-05

VITRUM GRANDE V4 ORBIS

- Obwódka przycisków w kolorze złoty mat
- Gold-colored button ring (mat)
- Обідки кнопок золоті матові

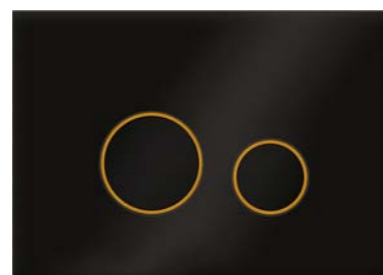

czarny połysk / czarny połysk
shiny black / shiny black
чорний глянець / чорний глянець
350/PPC/020-00-06

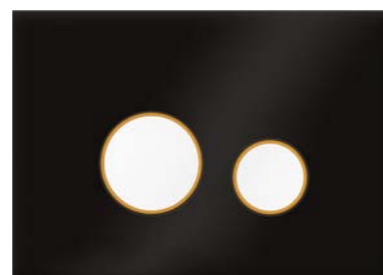

czarny połysk / biały połysk
shiny black / shiny white
чорний глянець / білий глянець
350/PPC/207-00-06

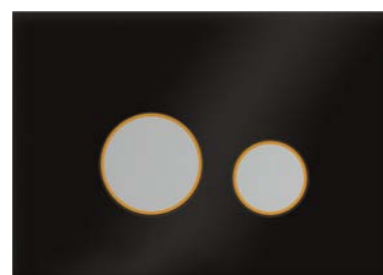

czarny połysk / satyna mat
shiny black / satin mat
чорний глянець / атласний мат
350/PPC/208-00-06

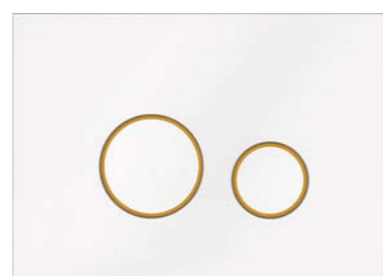

biały połysk / biały połysk
shiny white / shiny white
білий глянець / білий глянець
350/PPB/046-00-06

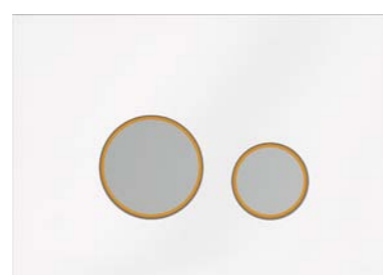

biały połysk / satyna mat
shiny white / satin mat
білий глянець / атласний мат
350/PPB/164-00-06

VITRUM GRANDE V5 ORBIS

- Obwódka przycisków w kolorze czarny połysk
- Black button ring (shiny)
- Обідки кнопок чорний блискучий



czarny połysk / czarny połysk
shiny black / shiny black
чорний глянець / чорний глянець
350/PPC/209-00-07

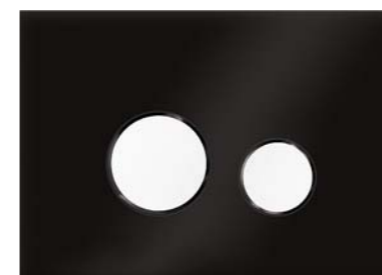

czarny połysk / biały połysk
shiny black / shiny white
чорний глянець / білий глянець
350/PPC/091-00-07

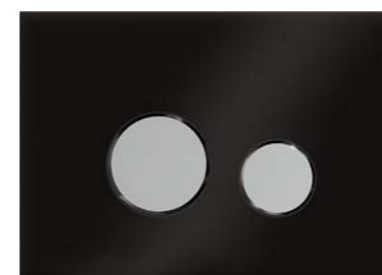

czarny połysk / satyna mat
shiny black / satin mat
чорний глянець / атласний мат
350/PPC/210-00-07

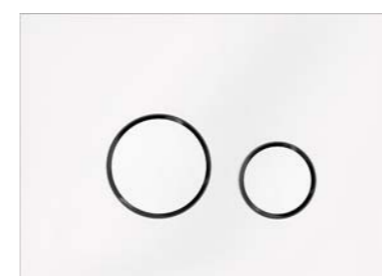

biały połysk / biały połysk
shiny white / shiny white
білий глянець / білий глянець
350/PPB/070-00-07

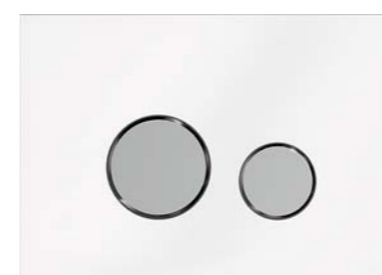

biały połysk / satyna mat
shiny white / satin mat
білий глянець / атласний мат
350/PPB/165-00-07

VITRUM GRANDE V6 ORBIS

- Obwódka przycisków w kolorze czarny mat
- Black button ring (mat)
- Обідки кнопок золоті матові



czarny połysk / czarny połysk
shiny black / shiny black
чорний глянець / чорний глянець
350/PPC/211-00-08

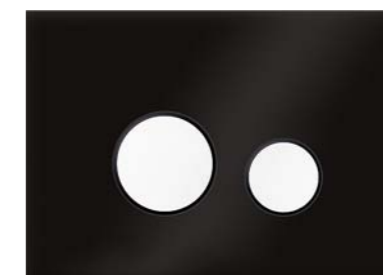

czarny połysk / biały połysk
shiny black / shiny white
чорний глянець / білий глянець
350/PPC/094-00-08

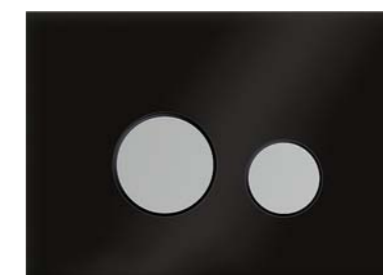

czarny połysk / satyna mat
shiny black / satin mat
чорний глянець / атласний мат
350/PPC/213-00-08

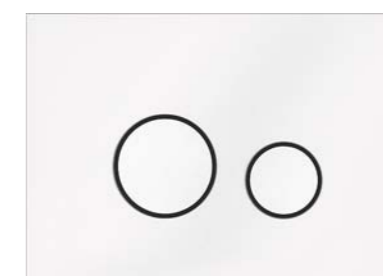

biały połysk / biały połysk
shiny white / shiny white
білий глянець / білий глянець
350/PPB/071-00-08

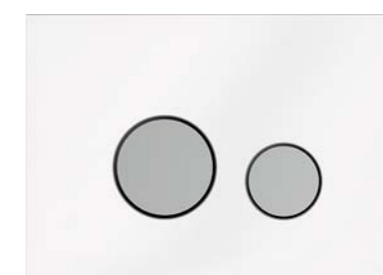

biały połysk / satyna mat
shiny white / satin mat
білий глянець / атласний мат
350/PPB/166-00-08

VITRUM GRANDE OMNES

- Ramki z hartowanego szkła
- Montaż SLIM lub standardowy

- Safety glass frames
- Standard or SLIM mounting

- Рамки з загартованого скла
- Кріплення SLIM або стандартне



VITRUM GRANDE OMNES



biały połysk / biały połysk
shiny white / shiny white
білий глянець / білий глянець
350/PPB/117-00-00

VITRUM GRANDE ORBIS OMNES

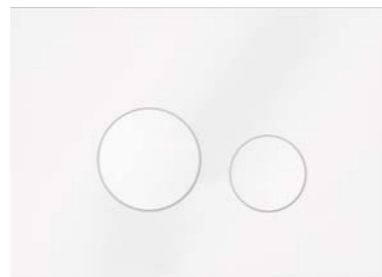

biały połysk / biały połysk
shiny white / shiny white
білий глянець / білий глянець
350/PPB/122-00-00



czarny połysk / czarny połysk
shiny black / shiny black
чорний глянець / чорний глянець
350/PPC/111-00-00



czarny połysk / czarny połysk
shiny black / shiny black
чорний глянець / чорний глянець
350/PPC/112-00-00

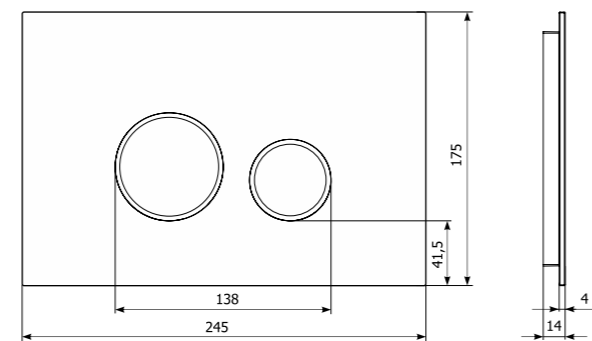
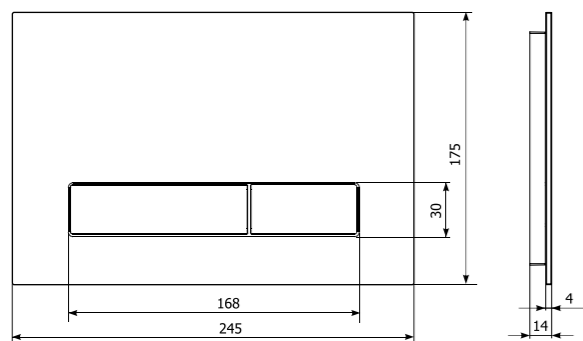

VITRUM GRANDE OMNES GELIDA

- Ramki z hartowanego szkła mat
- Montaż SLIM lub standardowy

- Safety glass frames (mat)
- Standard or SLIM mounting

- Рамки з загартованого скла (мат)
- Кріплення SLIM або стандартне



VITRUM GRANDE M16 OMNES GELIDA



beżowy mat / beżowy mat
beige mat / beige mat
бежевий мат / бежевий мат
350/PPX/002-00-00

VITRUM GRANDE M11 ORBIS OMNES GELIDA

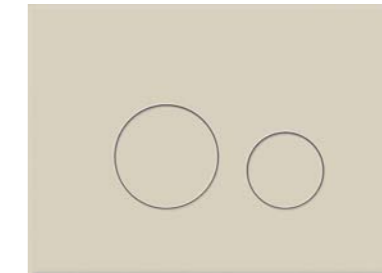

beżowy mat / beżowy mat
beige mat / beige mat
бежевий мат / бежевий мат
350/PPX/001-00-00



biały mat / biały mat
white mat / white mat
білий мат / білий мат
350/PPB/125-00-00

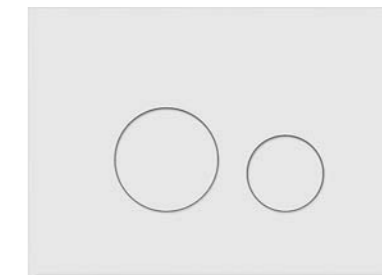

biały mat / biały mat
white mat / white mat
білий мат / білий мат
350/PPB/124-00-00



brązowy mat / brązowy mat
brown mat / brown mat
коричневий мат / коричневий мат
350/PPX/004-00-00

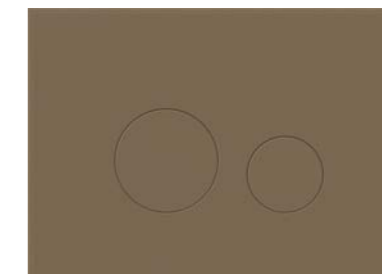

brązowy mat / brązowy mat
brown mat / brown mat
коричневий мат / коричневий мат
350/PPX/003-00-00



czarny mat / czarny mat
black mat / black mat
чорний мат / чорний мат
350/PPC/145-00-00

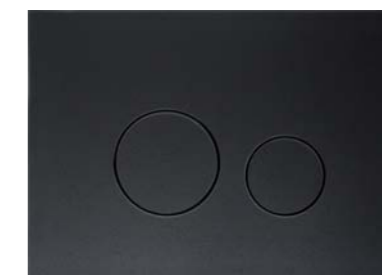

czarny mat / czarny mat
black mat / black mat
чорний мат / чорний мат
350/PPC/144-00-00

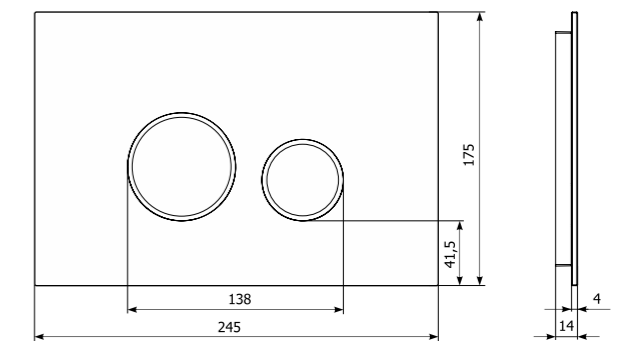
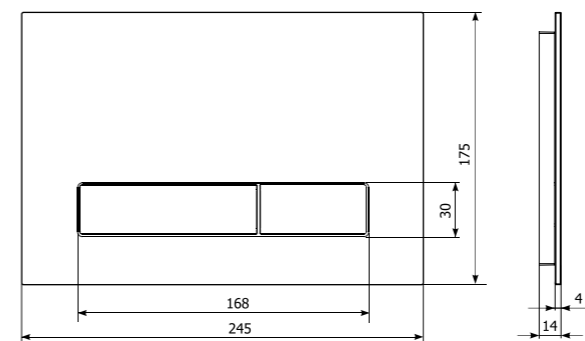

- Ramki z tworzywa HPL
- Montaż SLIM lub standardowy

- Frames made of HPL material
- Standard or SLIM mounting

- Рамки з матеріалу HPL
- Кріплення SLIM або стандартне



- Montaż SLIM lub standardowy

- Standard or SLIM mounting

- Кріплення SLIM або стандартне



MITIS GRANDE

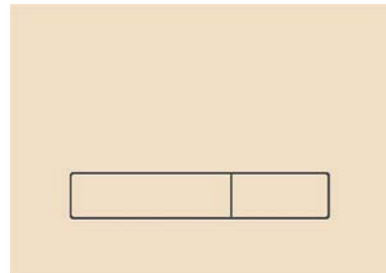

beżowy mat / beżowy mat
beige mat / beige mat
бежевий мат / бежевий мат
350/PPX/006-00-00



biały mat / biały mat
white mat / white mat
білий мат / білий мат
350/PPV/129-00-00



czarny mat / czarny mat
black mat / black mat
чорний мат / чорний мат
350/PPC/147-00-00

MITIS GRANDE ORBIS

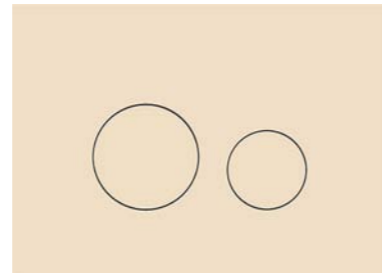

beżowy mat / beżowy mat
beige mat / beige mat
бежевий мат / бежевий мат
350/PPX/005-00-00

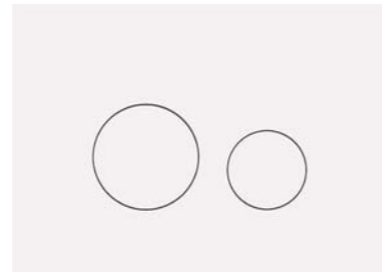

biały mat / biały mat
white mat / white mat
білий мат / білий мат
350/PPV/128-00-00

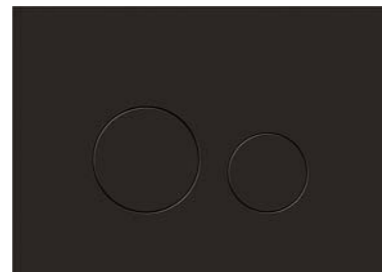

czarny mat / czarny mat
black mat / black mat
чорний мат / чорний мат
350/PPC/146-00-00

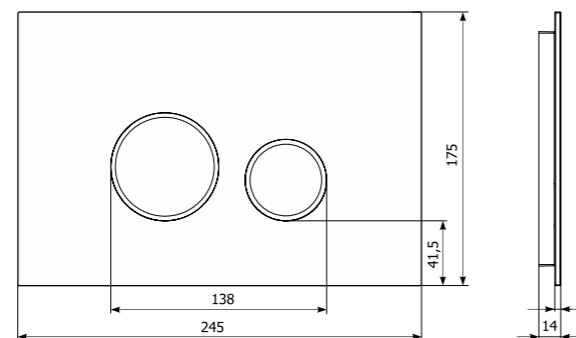
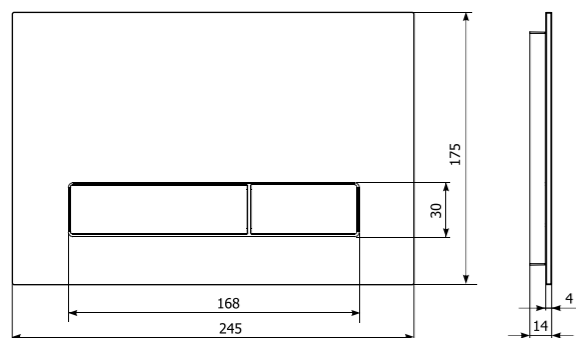

DEKOR GRANDE V1 / V1 ORBIS

Płytki na zamówienie / Flush plates on request / Панелі змиву на замовлення

Seria Dekor Grande V1 pozwala dowolnie konfigurować płytki przycisków. Możemy wybierać spośród wielu kolorów, materiałów i struktur.

Dekor Grande V1 flush plates series allows you to customize the flush plate. You can choose from a variety of colours, materials and surface finishes.

Серія Dekor Grande V1 дозволяє вільно налаштовувати панелі змиву. Ми можемо вибрати з багатьох кольорів, матеріалів та конструкцій.

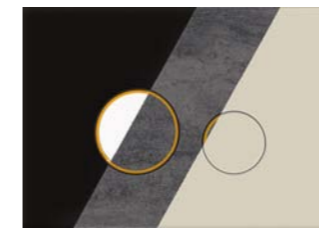

venge / venge
venge / venge
venge / venge
350/PPN/137-00-00



V Symbol „V” w nazwie oznacza przyciski z chromowanymi, złotymi lub czarnymi obwódkami.
The „V” symbol in the name means buttons with a chrome, gold or black borders.
Символ „V” у назві означає кнопки з хромованими, золотими або чорними обідками.

LAPIS GRANDE

- Płytki ze spiekane go kwarcu
- Montaż SLIM lub standardowy

- Flush plates made of sintered quartz
- Standard or SLIM mounting

- Рамки з кварцового агломерату
- Кріплення SLIM або стандартне

LAPIS GRANDE V1

- Obwódka przycisków w kolorze chrom połysk
- Chrome button ring (shiny)
- Обідки кнопок хромовані глянцево



Nero Greco / Nero Greco
350/PPK/410-00-03

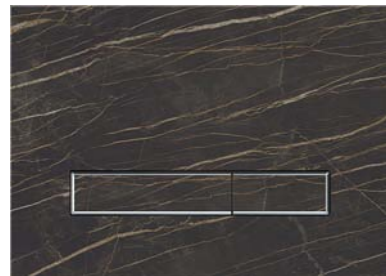

Noir Desire / Noir Desire
350/PPK/411-00-03

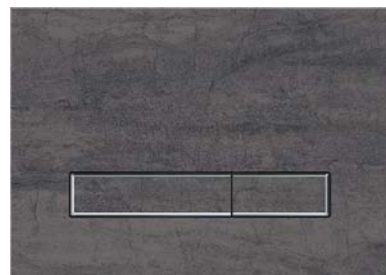

Pietra Antracite / Pietra Antracite
350/PPK/412-00-03



Pietra Grey / Pietra Grey
350/PPK/413-00-03

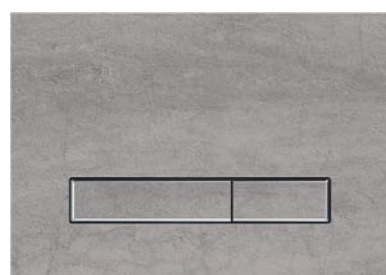

Pietra Grigia / Pietra Grigia
350/PPK/414-00-03

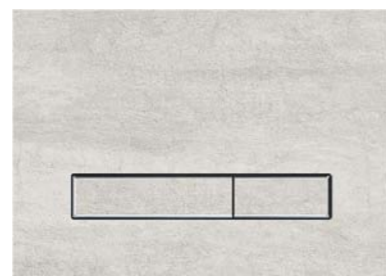
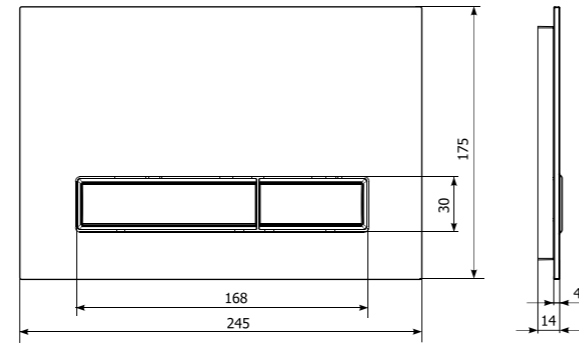
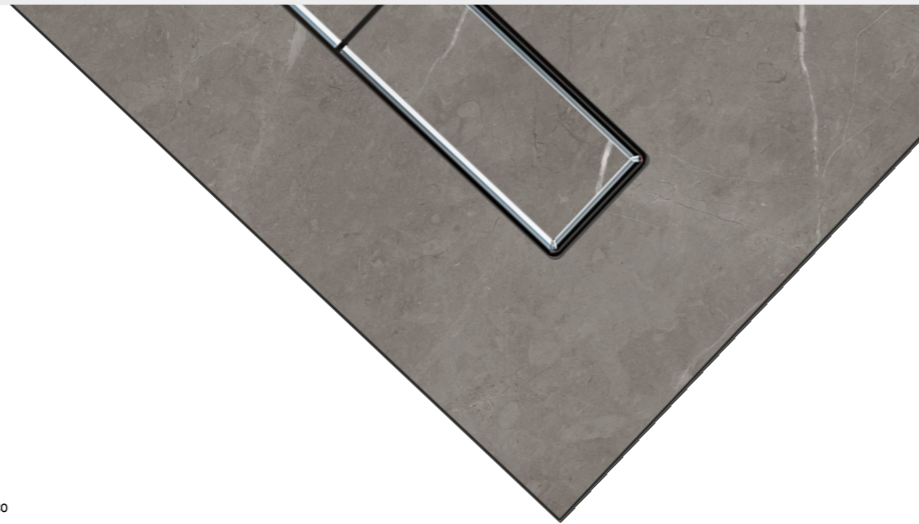

Pietra Perla / Pietra Perla
350/PPK/415-00-03

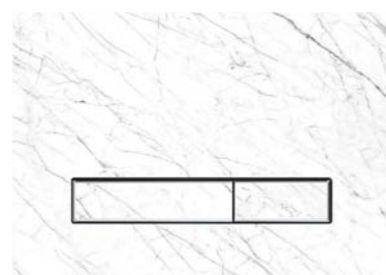

Statuarietto / Statuarietto
350/PPK/416-00-03

LAPIS GRANDE

V Symbol „V” w nazwie oznacza przyciski z chromowanymi, złotymi lub czarnymi obwódkami.
The „V” symbol in the name means buttons with a chrome, gold or black borders.
Символ „V” у назві означає кнопки з хромованими, золотими або чорними обідками.



LAPIS GRANDE V3

- Obwódka przycisków w kolorze złoty połysk
- Gold-colored button ring (shiny)
- Обідки кнопок золоті глянцево

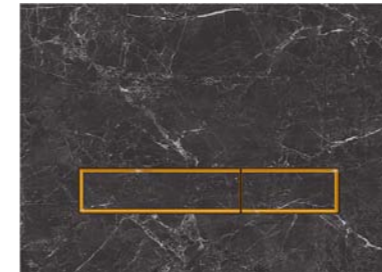

Nero Greco / Nero Greco
350/PPK/484-00-05

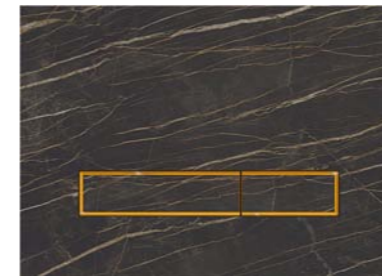

Noir Desire / Noir Desire
350/PPK/485-00-05



Pietra Antracite / Pietra Antracite
350/PPK/486-00-05



Pietra Grey / Pietra Grey
350/PPK/487-00-05



Pietra Grigia / Pietra Grigia
350/PPK/488-00-05

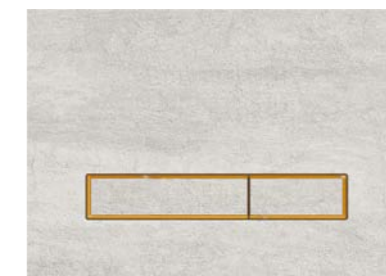
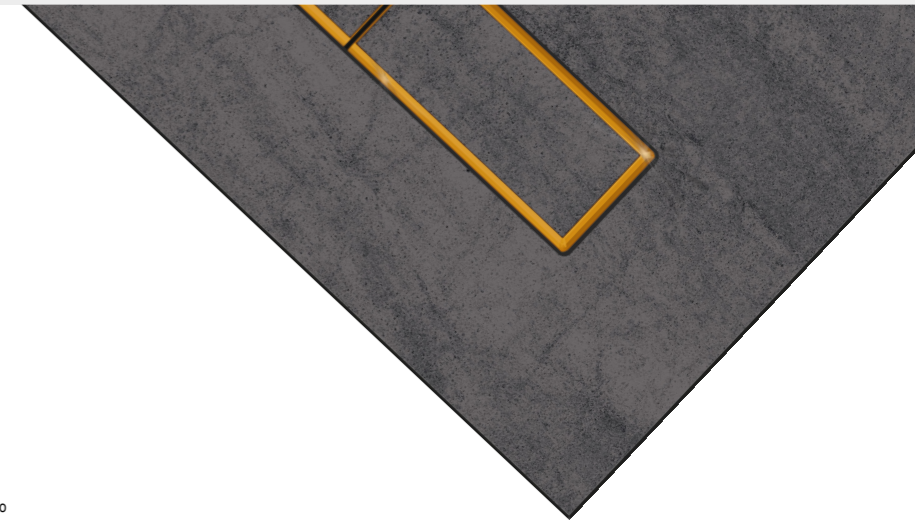

Pietra Perla / Pietra Perla
350/PPK/489-00-05



Statuarietto / Statuarietto
350/PPK/490-00-05

LAPIS GRANDE

- Płytki ze spiekane go kwarcu
- Montaż SLIM lub standardowy

- Flush plates made of sintered quartz
- Standard or SLIM mounting

- Рамки з кварцового агломерату
- Кріплення SLIM або стандартне

LAPIS GRANDE V4

- Obwódka przycisków w kolorze złoty mat
- Gold-colored button ring (mat)
- Обідки кнопок золоті матові



Nero Greco / Nero Greco
350/PPK/491-00-06



Noir Desire / Noir Desire
350/PPK/492-00-06



Pietra Antracite / Pietra Antracite
350/PPK/493-00-06



Pietra Grey / Pietra Grey
350/PPK/494-00-06

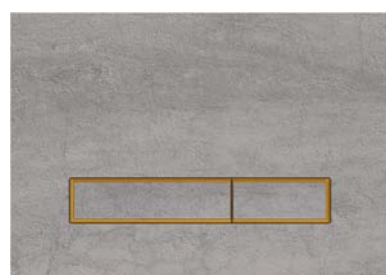

Pietra Grigia / Pietra Grigia
350/PPK/495-00-06

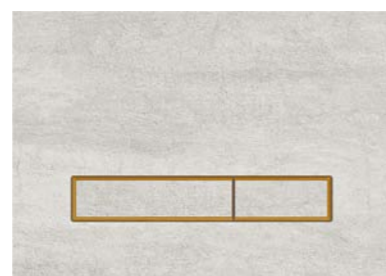

Pietra Perla / Pietra Perla
350/PPK/496-00-06



Statuarietto / Statuarietto
350/PPK/497-00-06

LAPIS GRANDE

V Symbol „V” w nazwie oznacza przyciski z chromowanymi, złotymi lub czarnymi obwódkami.
The „V” symbol in the name means buttons with a chrome, gold or black borders.
Символ “V” у назві означає кнопки з хромованими, золотими або чорними обідками.



LAPIS GRANDE V5

- Obwódka przycisków w kolorze czarny połysk
- Black button ring (shiny)
- Обідки кнопок чорний блискучий

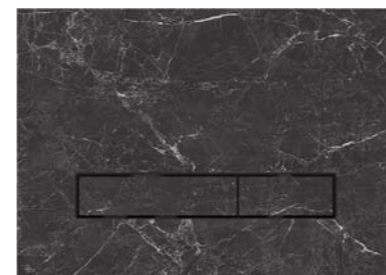

Nero Greco / Nero Greco
350/PPK/471-00-07

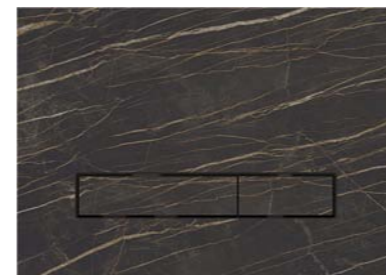

Noir Desire / Noir Desire
350/PPK/498-00-07

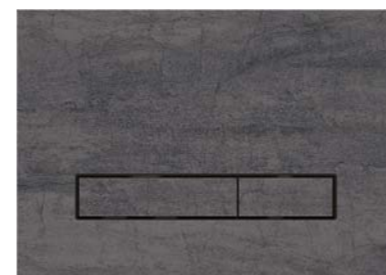

Pietra Antracite / Pietra Antracite
350/PPK/472-00-07



Pietra Grey / Pietra Grey
350/PPK/473-00-07

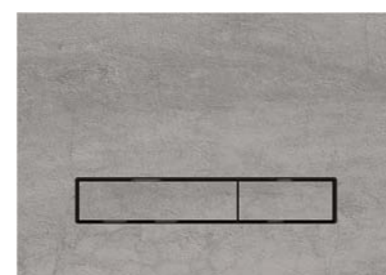

Pietra Grigia / Pietra Grigia
350/PPK/474-00-07

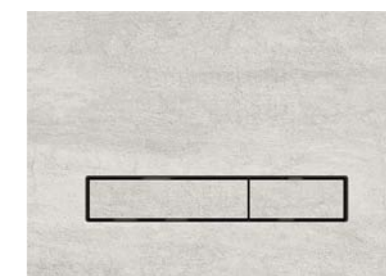

Pietra Perla / Pietra Perla
350/PPK/475-00-07



Statuarietto / Statuarietto
350/PPK/476-00-07

LAPIS GRANDE

- Płytki ze spiekane go kwarcu
- Montaż SLIM lub standardowy

- Flush plates made of sintered quartz
- Standard or SLIM mounting

- Рамки з кварцового агломерату
- Кріплення SLIM або стандартне

LAPIS GRANDE V6

- Obwódka przycisków w kolorze czarny mat
- Black button ring (mat)
- Обідки кнопок золоті матові

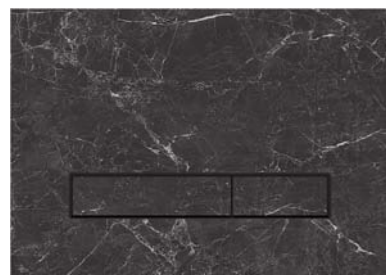

Nero Greco / Nero Greco
350/PPK/477-00-08

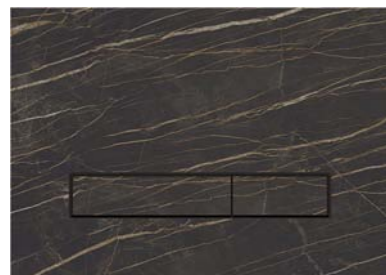

Noir Desire / Noir Desire
350/PPK/483-00-08

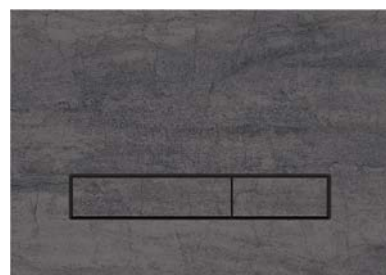

Pietra Antracite / Pietra Antracite
350/PPK/478-00-08



Pietra Grey / Pietra Grey
350/PPK/479-00-08

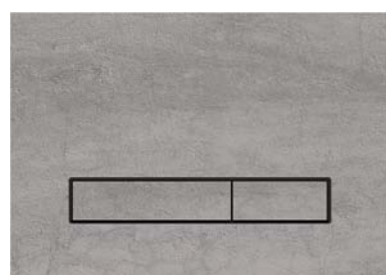

Pietra Grigia / Pietra Grigia
350/PPK/480-00-08

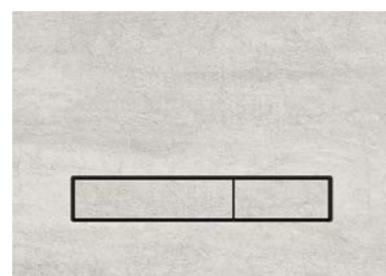

Pietra Perla / Pietra Perla
350/PPK/481-00-08

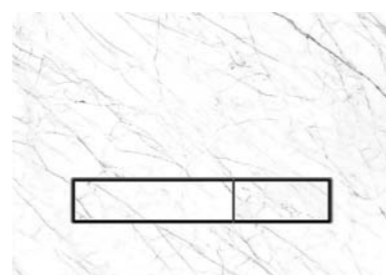

Statuarietto / Statuarietto
350/PPK/482-00-08

LAPIS GRANDE ORBIS

V Symbol „V” w nazwie oznacza przyciski z chromowanymi, złotymi lub czarnymi obwódkami.
The „V” symbol in the name means buttons with a chrome, gold or black borders.
Символ „V” у назві означає кнопки з хромованими, золотими або чорними обідками.



LAPIS GRANDE V1 ORBIS

- Obwódka przycisków w kolorze chrom połysk
- Chrome button ring (shiny)
- Обідки кнопок хромовані глянцеві

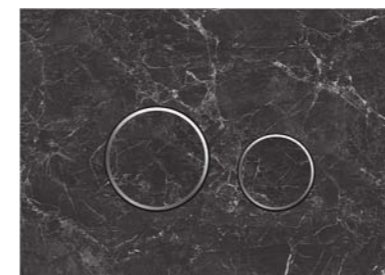

Nero Greco / Nero Greco
350/PPK/417-00-03

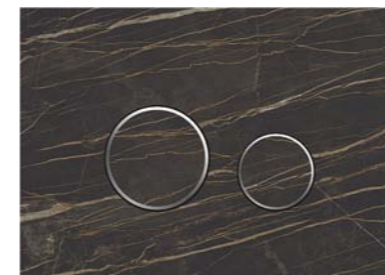

Noir Desire / Noir Desire
350/PPK/418-00-03

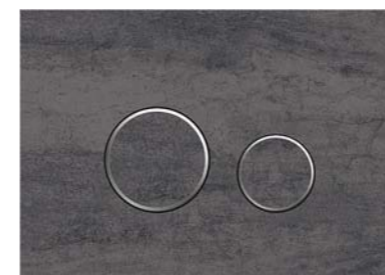

Pietra Antracite / Pietra Antracite
350/PPK/419-00-03



Pietra Grey / Pietra Grey
350/PPK/420-00-03

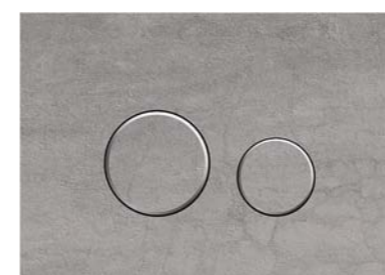

Pietra Grigia / Pietra Grigia
350/PPK/421-00-03

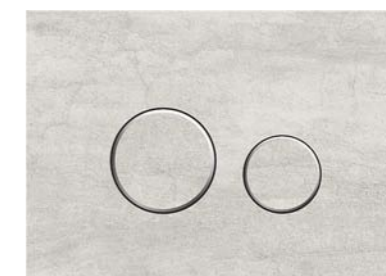

Pietra Perla / Pietra Perla
350/PPK/422-00-03



Statuarietto / Statuarietto
350/PPK/423-00-03

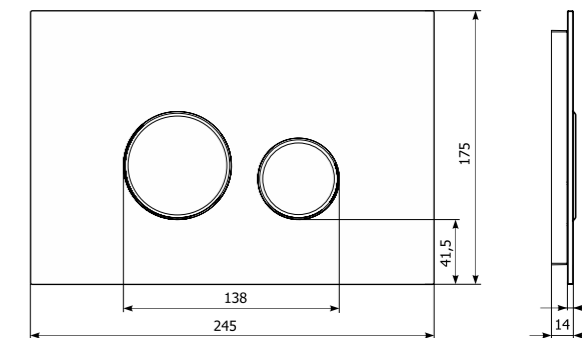

- Płytki ze spiekane go kwarcu
- Montaż SLIM lub standardowy

- Flush plates made of sintered quartz
- Standard or SLIM mounting

- Рамки з кварцового агломерату
- Кріплення SLIM або стандартне

LAPIS GRANDE V3 ORBIS

- Obwódka przycisków w kolorze złoty połysk
- Gold-colored button ring (shiny)
- Обідки кнопок золоті глянцеві



Nero Greco / Nero Greco
350/PPK/499-00-05

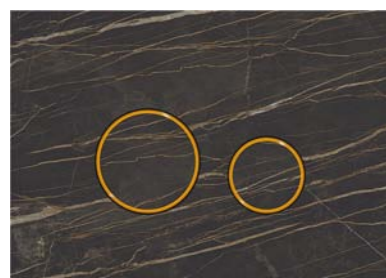

Noir Desire / Noir Desire
350/PPK/502-00-05

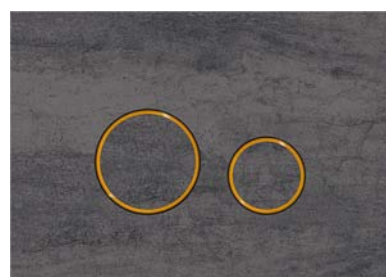

Pietra Antracite / Pietra Antracite
350/PPK/503-00-05



Pietra Grey / Pietra Grey
350/PPK/504-00-05

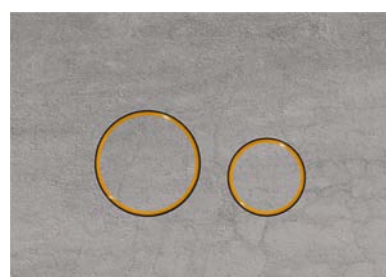

Pietra Grigia / Pietra Grigia
350/PPK/505-00-05



Pietra Perla / Pietra Perla
350/PPK/506-00-05



Statuarietto / Statuarietto
350/PPK/507-00-05

V Symbol „V” w nazwie oznacza przyciski z chromowanymi, złotymi lub czarnymi obwódkami.
The „V” symbol in the name means buttons with a chrome, gold or black borders.
Символ “V” у назві означає кнопки з хромованими, золотими або чорними обідками.



LAPIS GRANDE V4 ORBIS

- Obwódka przycisków w kolorze złoty mat
- Gold-colored button ring (mat)
- Обідки кнопок золоті матові



Nero Greco / Nero Greco
350/PPK/508-00-06



Noir Desire / Noir Desire
350/PPK/509-00-06

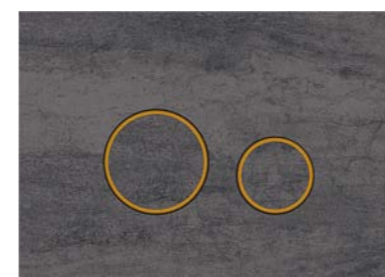

Pietra Antracite / Pietra Antracite
350/PPK/510-00-06



Pietra Grey / Pietra Grey
350/PPK/511-00-06

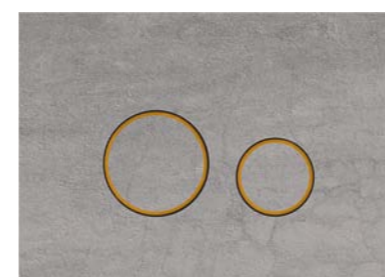

Pietra Grigia / Pietra Grigia
350/PPK/512-00-06



Pietra Perla / Pietra Perla
350/PPK/513-00-06



Statuarietto / Statuarietto
350/PPK/514-00-06

- Płytki ze spiekane go kwarcu
- Montaż SLIM lub standardowy

- Flush plates made of sintered quartz
- Standard or SLIM mounting

- Рамки з кварцового агломерату
- Кріплення SLIM або стандартне

LAPIS GRANDE V5 ORBIS

- Obwódka przycisków w kolorze czarny połysk
- Black button ring (shiny)
- Обідки кнопок чорний блискучий



Nero Greco / Nero Greco
350/PPK/435-00-07

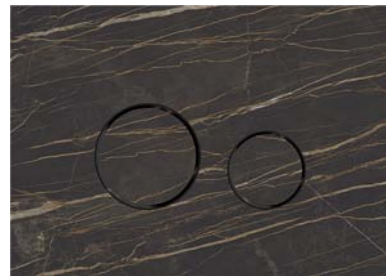

Noir Desire / Noir Desire
350/PPK/439-00-07

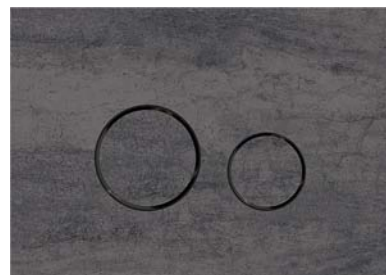

Pietra Antracite / Pietra Antracite
350/PPK/442-00-07



Pietra Grey / Pietra Grey
350/PPK/444-00-07

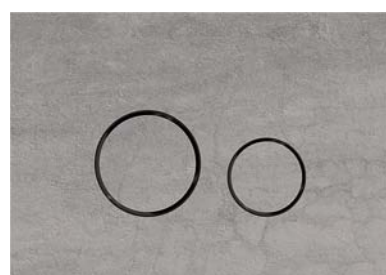

Pietra Grigia / Pietra Grigia
350/PPK/448-00-07

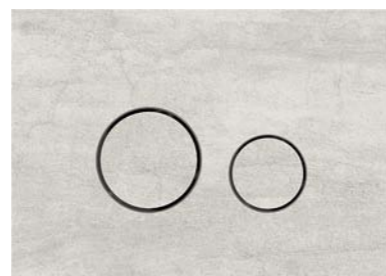
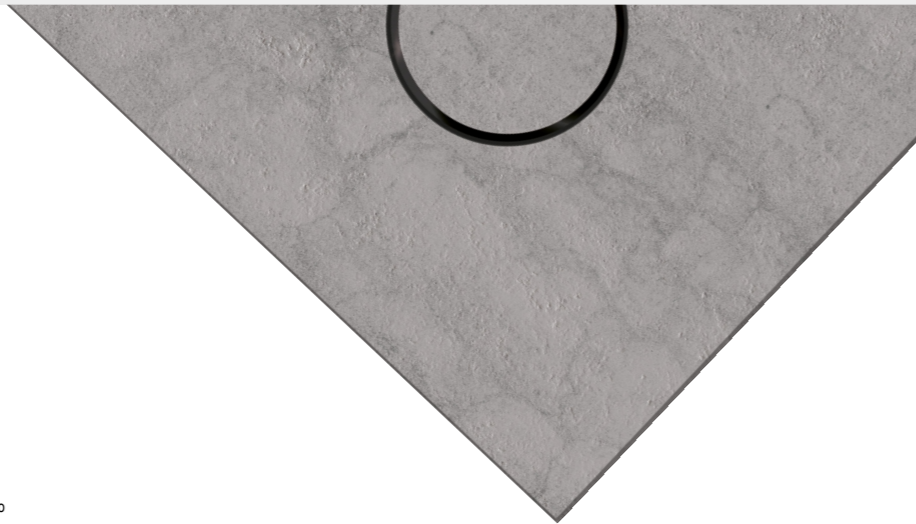

Pietra Perla / Pietra Perla
350/PPK/446-00-07



Statuarietto / Statuarietto
350/PPK/437-00-07

V Symbol „V” w nazwie oznacza przyciski z chromowanymi, złotymi lub czarnymi obwódkami.
The „V” symbol in the name means buttons with a chrome, gold or black borders.
Символ “V” у назві означає кнопки з хромованими, золотими або чорними обідками.



LAPIS GRANDE V6 ORBIS

- Obwódka przycisków w kolorze czarny mat
- Black button ring (mat)
- Обідки кнопок золоті матові

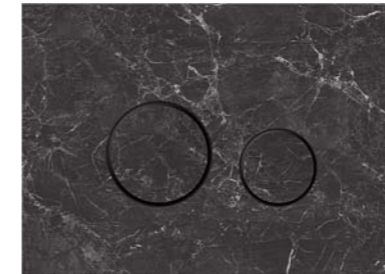

Nero Greco / Nero Greco
350/PPK/461-00-08



Noir Desire / Noir Desire
350/PPK/440-00-08

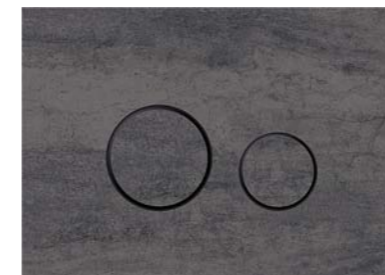

Pietra Antracite / Pietra Antracite
350/PPK/463-00-08



Pietra Grey / Pietra Grey
350/PPK/464-00-08

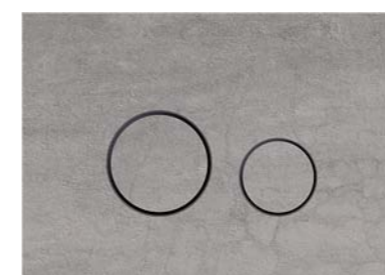

Pietra Grigia / Pietra Grigia
350/PPK/466-00-08

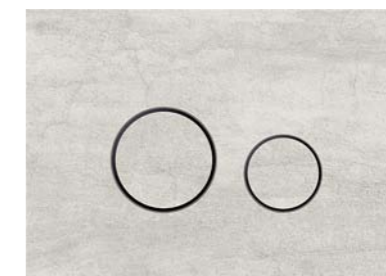

Pietra Perla / Pietra Perla
350/PPK/465-00-08



Statuarietto / Statuarietto
350/PPK/462-00-08

- Jednokolorowe płytki przycisków
- Ponadczasowy design

- Monochrome flush plates
- Timeless design

- Одноколірні панелі змиву
- Позачасовий дизайн

M08

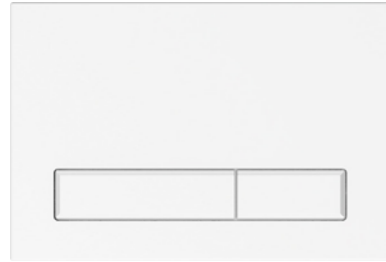

biały połysk / biały połysk
shiny white / shiny white
білий глянець / білий глянець
350/PPV/380-00-00

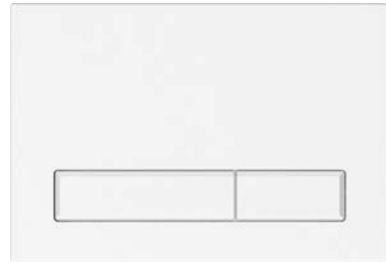

biały mat / biały mat
white mat / white mat
білий мат / білий мат
350/PPV/003-00-00



chrom połysk / chrom połysk
shiny chrome / shiny chrome
хром глянець / хром глянець
350/PPG/381-00-00

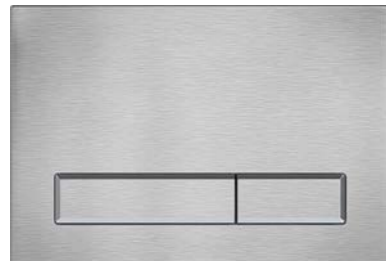

chrom szczotkowany / chrom szczotkowany
brushed chrome / brushed chrome
матовий хром / матовий хром
350/PPG/055-00-00



grafitowy chrom połysk / grafitowy chrom połysk
graphite chrome shiny / graphite chrome shiny
графіт блискучий хром / графіт блискучий хром
350/PPL/010-00-00



grafitowy chrom szczotkowany / grafitowy chrom szczotkowany
graphite brushed chrome / graphite brushed chrome
графіт матовий хром / графіт матовий хром
350/PPL/020-00-00

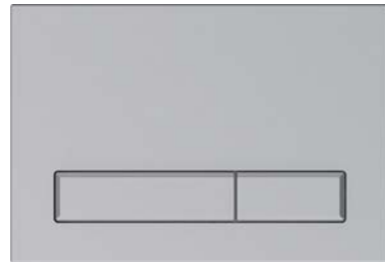
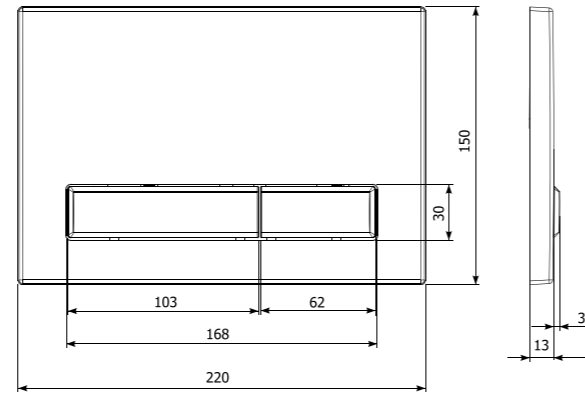

satyna mat / satyna mat
satin mat / satin mat
атласний мат / атласний мат
350/PPS/382-00-00

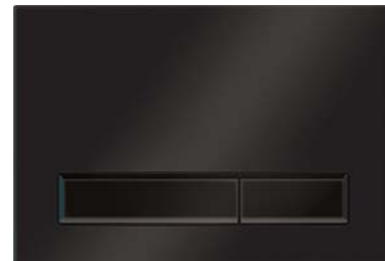

czarny mat / czarny mat
black mat / black mat
чорний мат / чорний мат
350/PPC/114-00-00

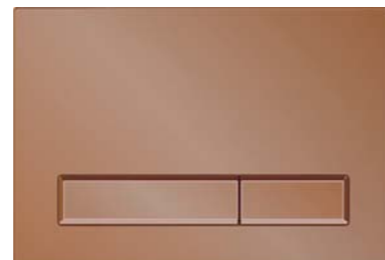

miedz chrom połysk / miedz chrom połysk
shiny copper chrome / shiny copper chrome
мідний глянець хром / мідний глянець хром
350/PPL/017-00-00

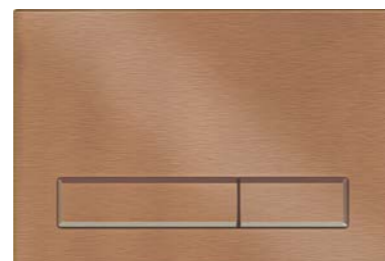

miedz chrom szczotkowany / miedz chrom szczotkowany
copper brushed chrome / copper brushed chrome
мідний матовий хром / мідний матовий хром
350/PPL/023-00-00



brazowy zloty chrom połysk / brown gold chrome shiny / коричнєве золото блискучий хром



jasny zloty chrom połysk / jasny zloty chrom połysk
bright gold chrome shiny / bright gold chrome shiny
яскравий золотий хромований глянець / яскравий золотий хромований глянець
350/PPZ/039-00-00

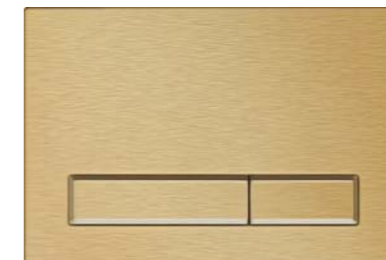

jasny zloty chrom szczotkowany / jasny zloty chrom szczotkowany
bright gold brushed chrome / bright gold brushed chrome
яскравий золотий матовий хром / яскравий золотий матовий хром
350/PPZ/049-00-00



zloty połysk / zloty połysk (lakierowane)
shiny gold / shiny gold (lacquered)
золоті глянець / золоті глянець (лакований)
350/PPZ/035-00-00



zloty mat / zloty mat (lakierowane)
gold mat / gold mat (lacquered)
золоті мат / золоті мат (лакований)
350/PPZ/036-00-00



brazowy zloty chrom połysk / brazowy zloty chrom połysk
brown gold chrome shiny / brown gold chrome shiny
коричнєве золото блискучий хром / коричнєве золото блискучий хром
350/PPZ/044-00-00

- Modele z przyciskami z drewna
- Ponadczasowy design

- Models with wooden flush plates
- Timeless design

- Пластикові або дерев'яні кнопки
- Позачасовий дизайн

V Symbol „V” w nazwie oznacza przyciski z chromowanymi, złotymi lub czarnymi obwódkami.
The „V” symbol in the name means buttons with a chrome, gold or black borders.
Символ „V” у назві означає кнопки з хромованими, золотими або чорними обідками.



M08 V1

- Obwódka przycisków w kolorze chrom połysk
- Chrome button ring (shiny)
- Обідки кнопок хромовані глянцеви

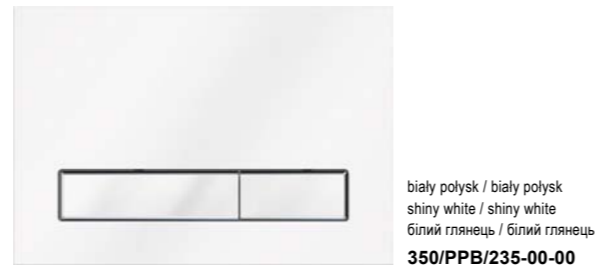
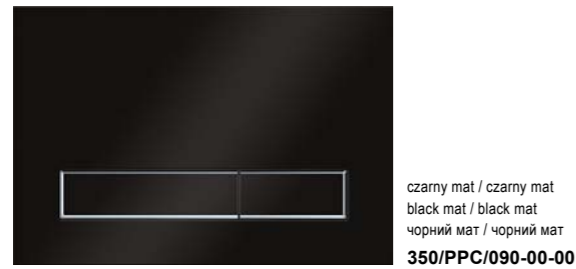

M08 V3

- Obwódka przycisków w kolorze złoty połysk
- Gold-colored button ring (shiny)
- Обідки кнопок золоті глянцеви

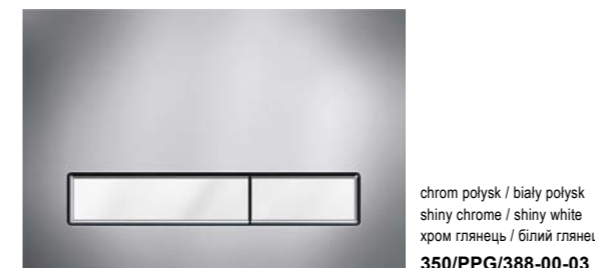
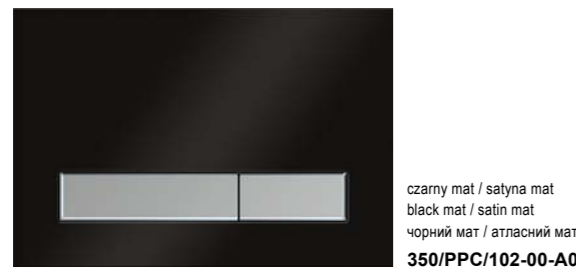
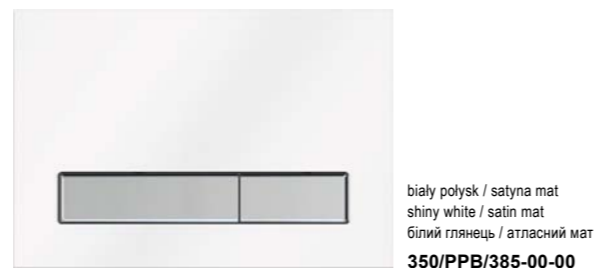

M08 V4

- Obwódka przycisków w kolorze złoty mat
- Gold-colored button ring (mat)
- Обідки кнопок золоті матові

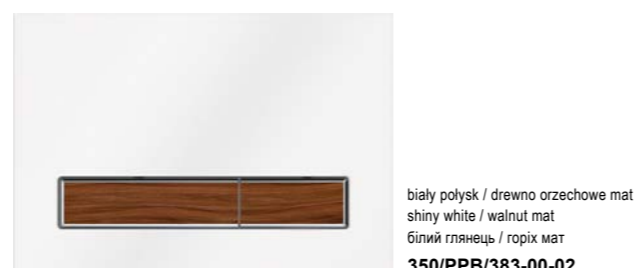
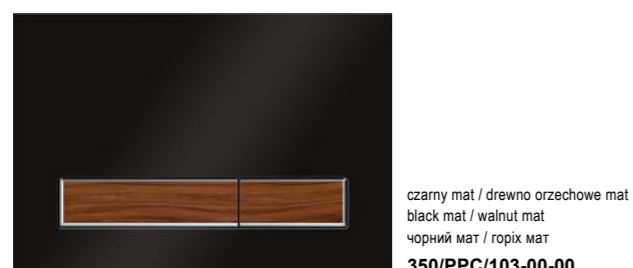
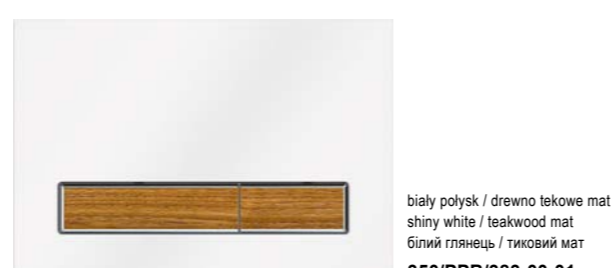

- Jednokolorowe płytki przycisków
- Ponadczasowy design

- Monochrome flush plates
- Timeless design

- Одноколірні панелі змиву
- Позачасовий дизайн

M11

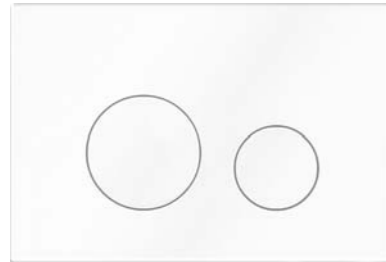

biały połysk / biały połysk
shiny white / shiny white
білий глянець / білий глянець
350/PPV/103-00-00

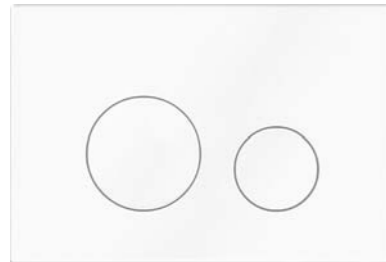

biały mat / biały mat
white mat / white mat
білий мат / білий мат
350/PPV/004-00-00

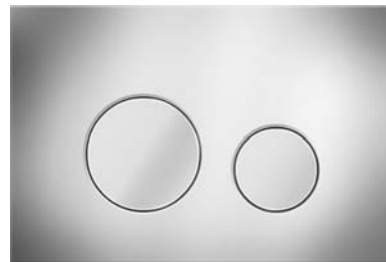

chrom połysk / chrom połysk
shiny chrome / shiny chrome
хром глянець / хром глянець
350/PPG/109-00-00

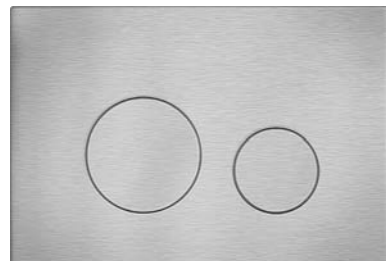

chrom szczotkowany / chrom szczotkowany
brushed chrome / brushed chrome
матовий хром / матовий хром
350/PPG/058-00-00



grafitowy chrom połysk / grafitowy chrom połysk
graphite chrome shiny / graphite chrome shiny
графіт блискучий хром / графіт блискучий хром
350/PPL/011-00-00

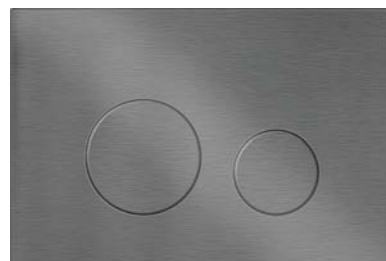

grafitowy chrom szczotkowany / grafitowy chrom szczotkowany
graphite brushed chrome / graphite brushed chrome
графіт матовий хром / графіт матовий хром
350/PPL/021-00-00

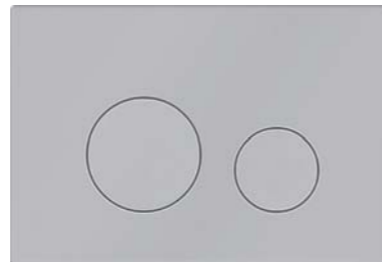
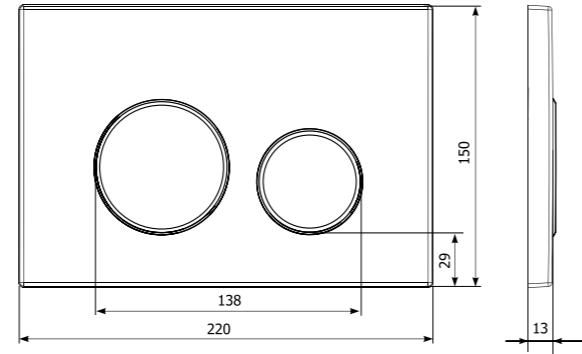

satyna mat / satyna mat
satin mat / satin mat
атласний мат / атласний мат
350/PPS/108-00-00



czarny mat / czarny mat
black mat / black mat
чорний мат / чорний мат
350/PPC/005-00-00

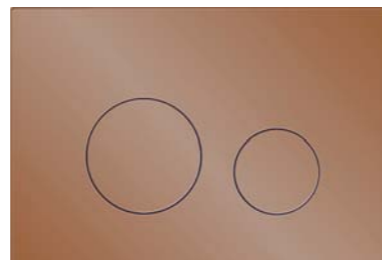

miedz chrom połysk / miedz chrom połysk
shiny copper chrome / shiny copper chrome
мідний глянець хром / мідний глянець хром
350/PPL/018-00-00

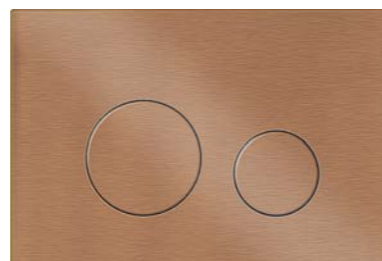

miedz chrom szczotkowany / miedz chrom szczotkowany
copper brushed chrome / copper brushed chrome
мідний матовий хром / мідний матовий хром
350/PPL/024-00-00



jasny złoty chrom połysk / bright gold chrome shiny / яскравий золотий хромований глянець

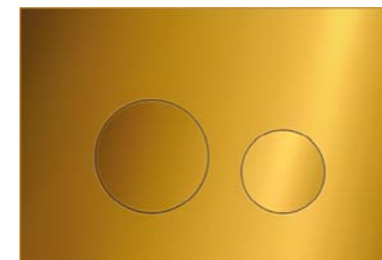

złoty połysk / złoty połysk (lakierowane)
shiny gold / shiny gold (lacquered)
золоті глянець / золоті глянець (лакований)
350/PPZ/037-00-00

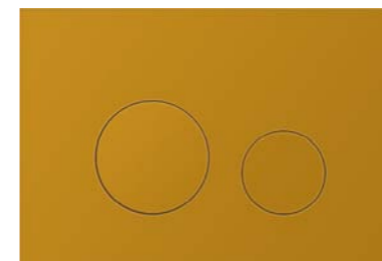

złoty mat / złoty mat (lakierowane)
gold mat / gold mat (lacquered)
золоті мат / золоті мат (лакований)
350/PPZ/038-00-00



jasny złoty chrom połysk / jasny złoty chrom połysk
bright gold chrome shiny / bright gold chrome shiny
яскравий золотий хромований глянець / яскравий золотий хромований глянець
350/PPZ/040-00-00

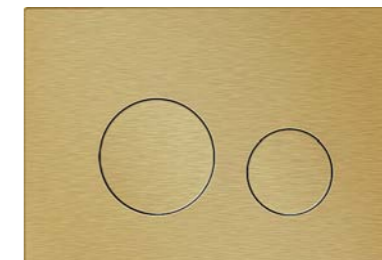

jasny złoty chrom szczotkowany / jasny złoty chrom szczotkowany
bright gold brushed chrome / bright gold brushed chrome
яскравий золотий матовий хром / яскравий золотий матовий хром
350/PPZ/050-00-00

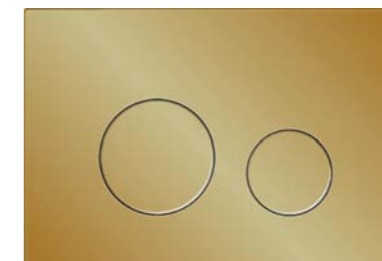

brazowy złoty chrom połysk / brazowy złoty chrom połysk
brown gold chrome shiny / brown gold chrome shiny
коричнєве золото блискучий хром / коричневе золото блискучий хром
350/PPZ/045-00-00

- Estetyczny wygląd
- Ponadczasowy design

- Aesthetic design
- Timeless design

- Естетичний зовнішній вигляд
- Позачасовий дизайн

M11 V1

- Obwódka przycisków w kolorze chrom połysk
- Chrome button ring (shiny)
- Обідки кнопок хромовані глянцево

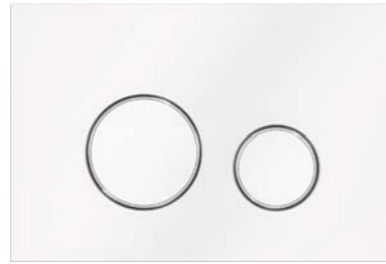

biały połysk / biały połysk
shiny white / shiny white
білий глянець / білий глянець
350/PPV/110-00-00

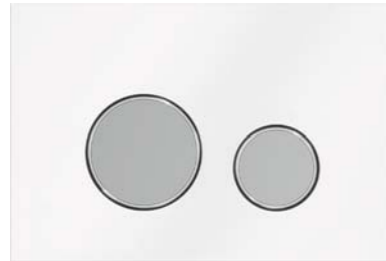
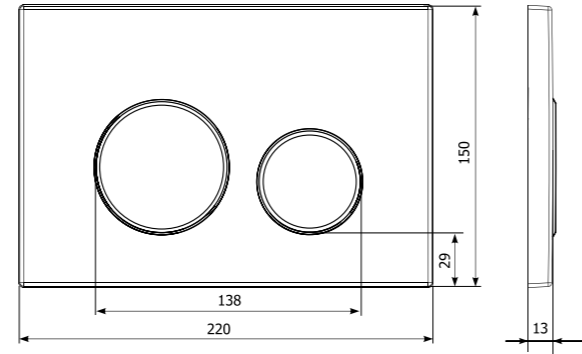

biały połysk / satyna mat
shiny white / satin mat
білий глянець / атласний мат
350/PPV/192-00-00

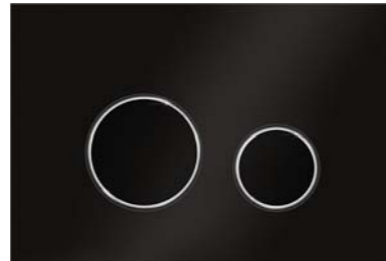

czarny mat / czarny mat
black mat / black mat
чорний мат / чорний мат
350/PPC/140-00-A0

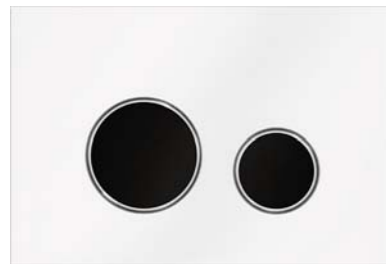

biały połysk / czarny mat
shiny white / black mat
білий глянець / чорний мат
350/PPV/193-00-00

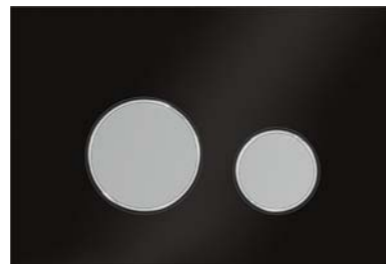

czarny mat / satyna mat
black mat / satin mat
чорний мат / атласний мат
350/PPC/194-00-00

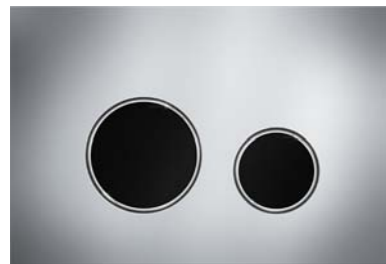

chrom połysk / czarny mat
shiny chrome / black mat
хром глянець / чорний мат
350/PPG/190-00-00

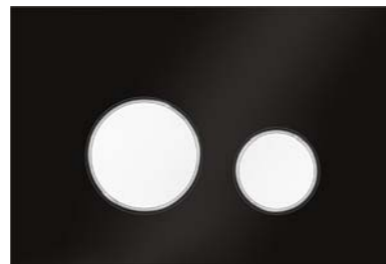

czarny mat / biały połysk
black mat / shiny white
чорний мат / білий глянець
350/PPC/119-00-00

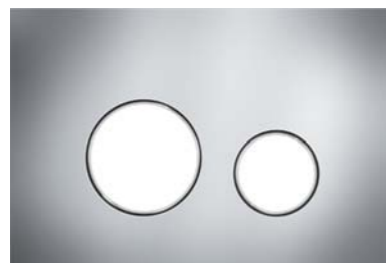

chrom połysk / biały połysk
shiny chrome / shiny white
хром глянець / білий глянець
350/PPG/153-00-00

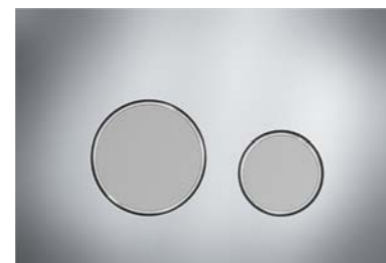

chrom połysk / satyna mat
shiny chrome / satin mat
хром глянець / атласний мат
350/PPG/139-00-A0

V Symbol „V” w nazwie oznacza przyciski z chromowanymi, złotymi lub czarnymi obwódkami.
The „V” symbol in the name means buttons with a chrome, gold or black borders.
Символ „V” у назві означає кнопки з хромованими, золотими або чорними обідками.



M11 V3

- Obwódka przycisków w kolorze złoty połysk
- Gold-colored button ring (shiny)
- Обідки кнопок золоті глянцево



biały połysk / biały połysk
shiny white / shiny white
білий глянець / білий глянець
350/PPV/041-00-05

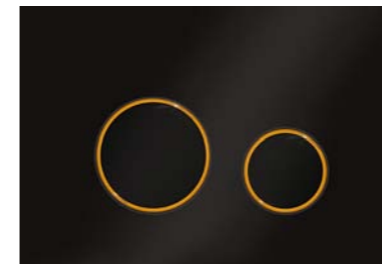

czarny mat / czarny mat
black mat / black mat
чорний мат / чорний мат
350/PPC/202-00-05

M11 V4

- Obwódka przycisków w kolorze złoty mat
- Gold-colored button ring (mat)
- Обідки кнопок золоті матові



biały połysk / biały połysk
shiny white / shiny white
білий глянець / білий глянець
350/PPV/042-00-06

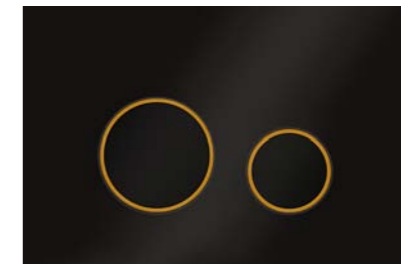

czarny mat / czarny mat
black mat / black mat
чорний мат / чорний мат
350/PPC/203-00-06

M11 V5

- Obwódka przycisków w kolorze czarny połysk
- Black button ring (shiny)
- Обідки кнопок чорний блискучий

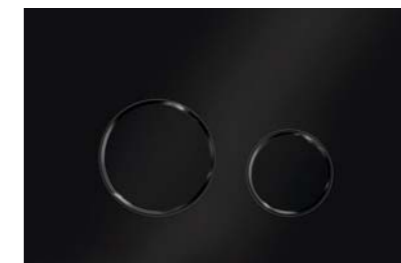

czarny mat / czarny mat
black mat / black mat
чорний мат / чорний мат
350/PPC/143-00-07

M09

- Płytki jednokolorowe
- Originalna stylistyka

- Monochrome flush plates
- Original style

- Одноколірні панелі змиву
- Оригінальний стиль



M09



biały połysk / biały połysk
shiny white / shiny white
білий глянець / білий глянець
350/PPB/059-00-00

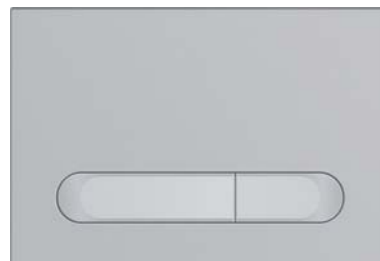
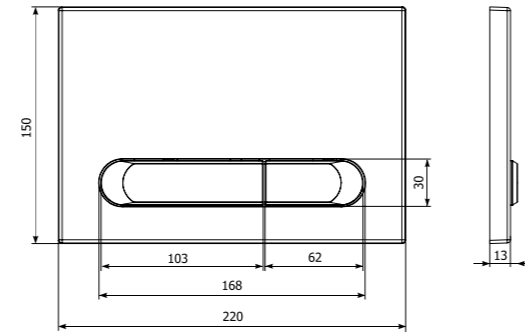

satyna mat / satyna mat
satin mat / satin mat
атласний мат / атласний мат
350/PPS/061-00-00

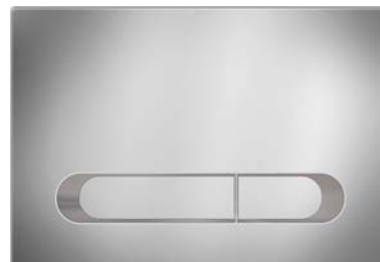

chrom połysk / chrom połysk
shiny chrome / shiny chrome
хром глянець / хром глянець
350/PPG/060-00-00

M09 V1

- Obwódka przycisków w kolorze chrom połysk
- Chrome button ring (shiny)
- Обідки кнопок хромовані глянцево



biały połysk / biały połysk
shiny white / shiny white
білий глянець / білий глянець
350/PPB/062-00-03



czarny mat / czarny mat
black mat / black mat
чорний мат / чорний мат
350/PPC/063-00-03

V Symbol „V” w nazwie oznacza przyciski z chromowanymi, złotymi lub czarnymi obwódkami.
The „V” symbol in the name means buttons with a chrome, gold or black borders.
Символ „V” у назві означає кнопки з хромованими, золотими або чорними обідками.

M10

- Płytki jednokolorowe
- Tradycyjna stylistyka

- Monochrome flush plates
- Traditional style

- Одноколірні панелі змиву
- Традиційний стиль

M10

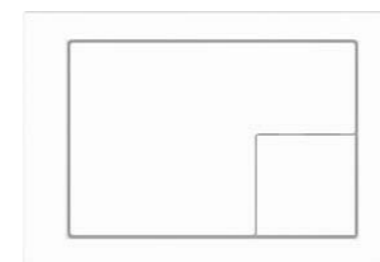

biały połysk / biały połysk
shiny white / shiny white
білий глянець / білий глянець
350/PPB/104-00-00

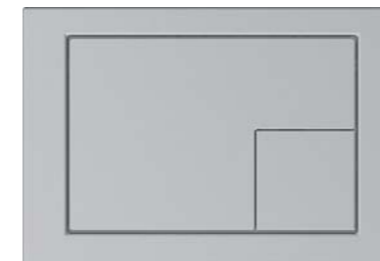

satyna mat / satyna mat
satin mat / satin mat
атласний мат / атласний мат
350/PPS/107-00-00

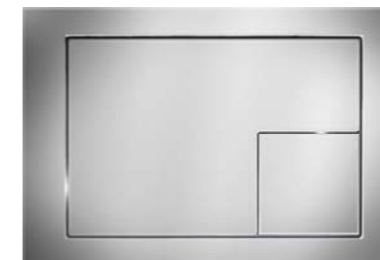

chrom połysk / chrom połysk
shiny chrome / shiny chrome
хром глянець / хром глянець
350/PPG/106-00-00

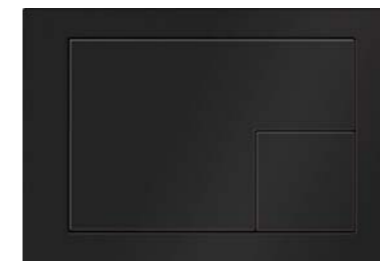

czarny mat / czarny mat
black mat / black mat
чорний мат / чорний мат
350/PPC/080-00-00

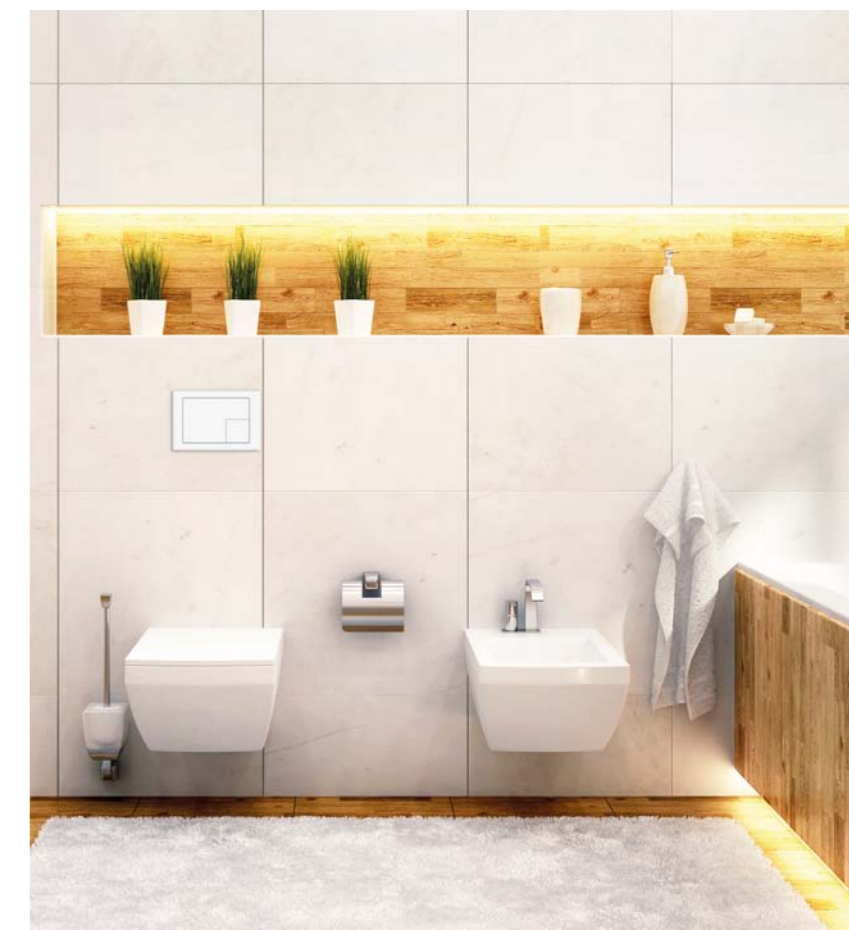
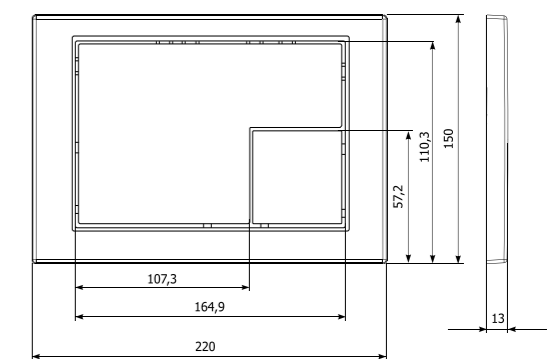

- Płytki jednokolorowe
- Originalna stylistyka

- Monochrome flush plates
- Original style

- Одноколірні панелі змиву
- Оригінальний стиль

M16

- Płaskie przyciski zlicowane z powierzchnią płytki
- Buttons flush with the surface of the frame
- Кнопки врівень з поверхнею рамки



biały połysk / biały połysk
shiny white / shiny white
білий глянець / білий глянець
350/PPB/101-00-00

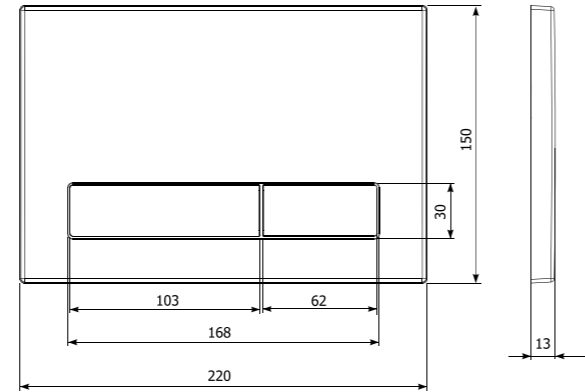

chrom połysk / chrom połysk
shiny chrome / shiny chrome
хром глянець / хром глянець
350/PPG/050-00-00

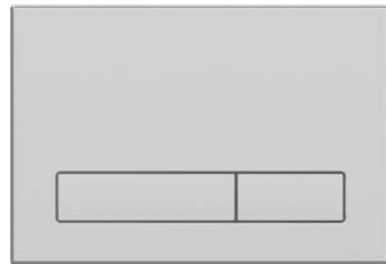

satyna mat / satyna mat
satin mat / satin mat
атласний мат / атласний мат
350/PPS/015-00-00

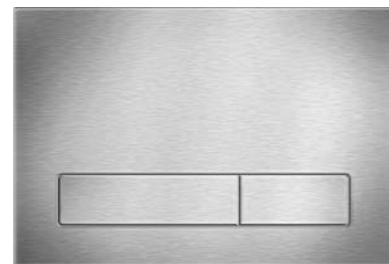

chrom szczotkowany / chrom szczotkowany
brushed chrome / brushed chrome
матовий хром / матовий хром
350/PPG/059-00-00

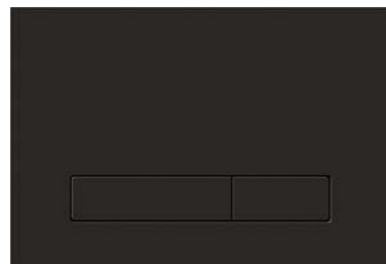

czarny mat / czarny mat
black mat / black mat
чорний мат / чорний мат
350/PPC/100-00-00



grafitowy chrom połysk / grafitowy chrom chrom połysk
graphite chrome shiny / graphite chrome shiny
графіт блискучий хром / графіт блискучий хром
350/PPL/012-00-00



miedz chrom połysk / miedz chrom połysk
shiny copper chrome / shiny copper chrome
мідний глянець хром / мідний глянець хром
350/PPL/019-00-00



grafitowy chrom szczotkowany / grafitowy chrom szczotkowany
graphite brushed chrome / graphite brushed chrome
графіт матовий хром / графіт матовий хром
350/PPL/022-00-00



miedz chrom szczotkowany / miedz chrom szczotkowany
copper brushed chrome / copper brushed chrome
мідний матовий хром / мідний матовий хром
350/PPL/025-00-00



jasny złoty chrom połysk / jasny złoty chrom połysk
bright gold chrome shiny / bright gold chrome shiny
яскравий золотий хромований глянець / яскравий золотий хромований глянець
350/PPZ/041-00-00



jasny złoty chrom szczotkowany / jasny złoty chrom szczotkowany
bright gold brushed chrome / bright gold brushed chrome
яскравий золотий матовий хром / яскравий золотий матовий хром
350/PPZ/051-00-00

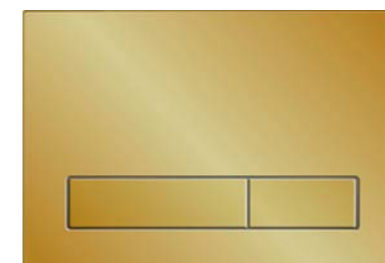

brązowy złoty chrom połysk / brązowy złoty chrom połysk
brown gold chrome shiny / brown gold chrome shiny
коричневе золото блискучий хром / коричневе золото блискучий хром
350/PPZ/043-00-00

M01 • M02 • M03 • M04

- Płytki jednokolorowe
- Tradycyjna stylistyka

- Monochrome flush plates
- Traditional style

- Одноколірні панелі змиву
- Традиційний стиль

M01



satyna mat / satyna mat
satin mat / satin mat
атласний мат / атласний мат
350/PPS/353-00-00



chrom polysk / chrom polysk
shiny chrome / shiny chrome
хром глянець / хром глянець
350/PPG/179-00-00

biały polysk / biały polysk
shiny white / shiny white
білий глянець / білий глянець
350/PPB/083-00-00

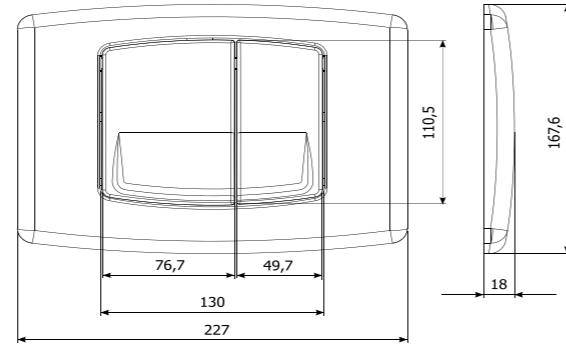

M02



satyna mat / satyna mat
satin mat / satin mat
атласний мат / атласний мат
350/PPS/357-00-00



chrom polysk / chrom polysk
shiny chrome / shiny chrome
хром глянець / хром глянець
350/PPG/355-00-00

biały polysk / biały polysk
shiny white / shiny white
білий глянець / білий глянець
350/PPB/354-00-00

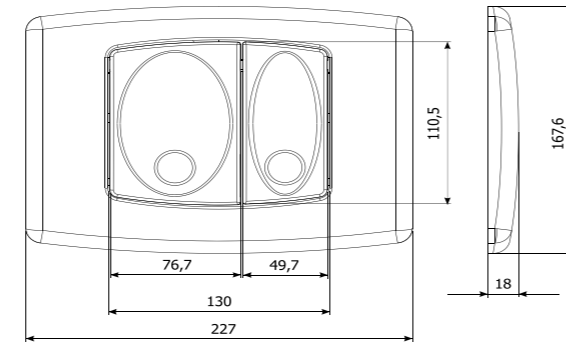

M03

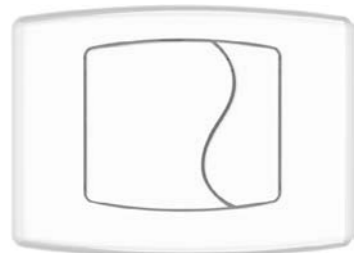

satyna mat / satyna mat
satin mat / satin mat
атласний мат / атласний мат
350/PPS/360-00-00



chrom polysk / chrom polysk
shiny chrome / shiny chrome
хром глянець / хром глянець
350/PPG/359-00-00

biały polysk / biały polysk
shiny white / shiny white
білий глянець / білий глянець
350/PPB/358-00-00

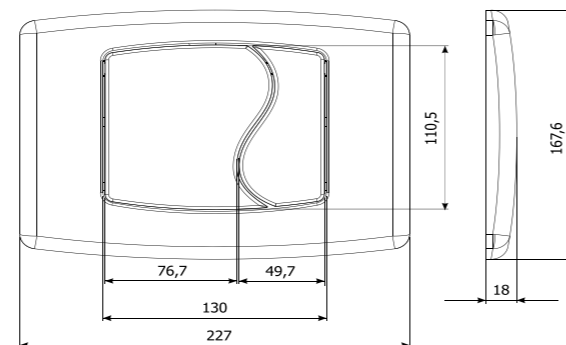

M04

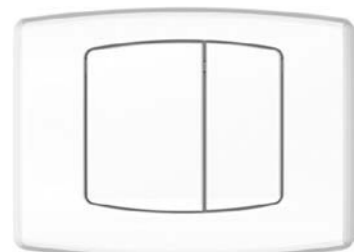

satyna mat / satyna mat
satin mat / satin mat
атласний мат / атласний мат
350/PPS/363-00-00



chrom polysk / chrom polysk
shiny chrome / shiny chrome
хром глянець / хром глянець
350/PPG/362-00-00

biały polysk / biały polysk
shiny white / shiny white
білий глянець / білий глянець
350/PPB/361-00-00

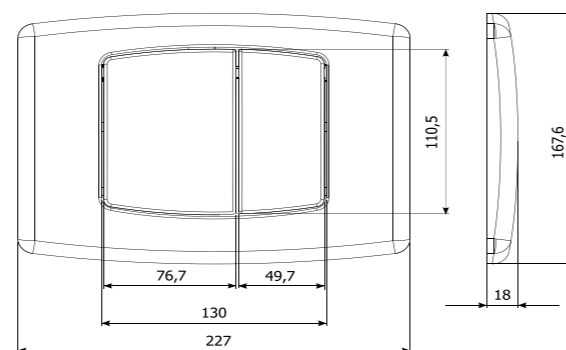

M05 • M06

- Płytki jednokolorowe
- Tradycyjna stylistyka

- Monochrome flush plates
- Traditional style

- Одноколірні панелі змиву
- Традиційний стиль

M05

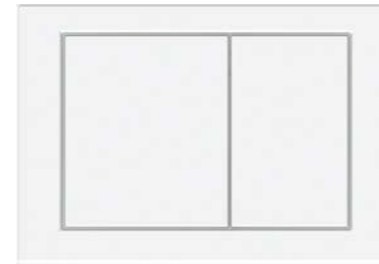

biały polysk / biały polysk
shiny white / shiny white
білий глянець / білий глянець
350/PPB/055-00-00

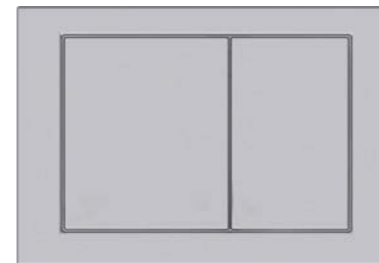

satyna mat / satyna mat
satin mat / satin mat
атласний мат / атласний мат
350/PPS/058-00-00



chrom polysk / chrom polysk
shiny chrome / shiny chrome
хром глянець / хром глянець
350/PPG/056-00-00



czarny mat / czarny mat
black mat / black mat
чорний мат / чорний мат
350/PPC/057-00-00

M06



biały polysk / biały polysk
shiny white / shiny white
білий глянець / білий глянець
350/PPB/030-00-00

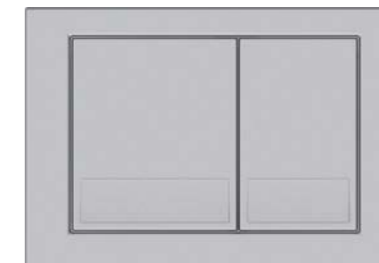

satyna mat / satyna mat
satin mat / satin mat
атласний мат / атласний мат
350/PPS/029-00-00

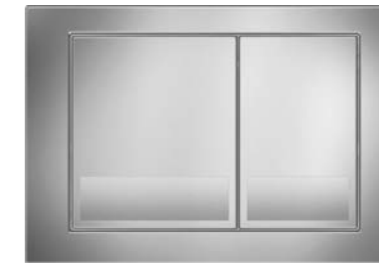

chrom polysk / chrom polysk
shiny chrome / shiny chrome
хром глянець / хром глянець
350/PPG/028-00-00



czarny mat / czarny mat
black mat / black mat
чорний мат / чорний мат
350/PPC/049-00-00

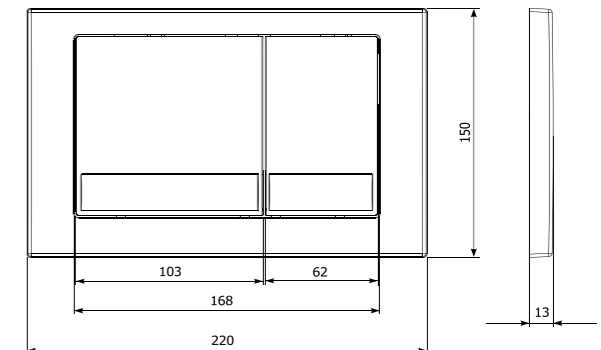
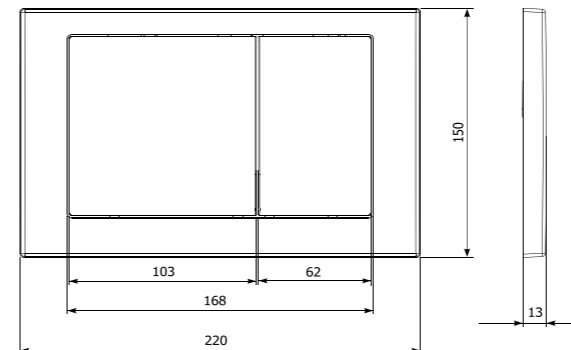

P01

- Kwadratowe płytki przycisków
- Oryginalna stylistyka

- Square flush plates
- Original style

- Квадратні панелі змиву
- Оригінальний стиль



P01

- Przeznaczone do stelaża do WC KK-POL UNI
- Designed for pre-wall installation systems for WC KK-POL UNI
- Призначені для інсталяції прихованого монтажу для унітазу KK-POL UNI

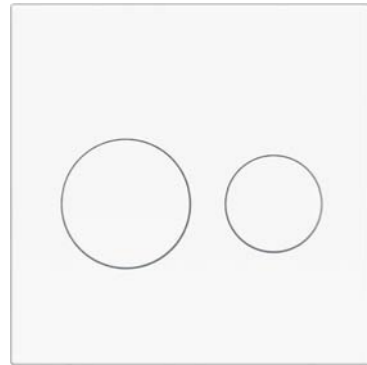

biały połysk / biały połysk
shiny white / shiny white
білий глянець / білий глянець
350/PPB/006-00-00

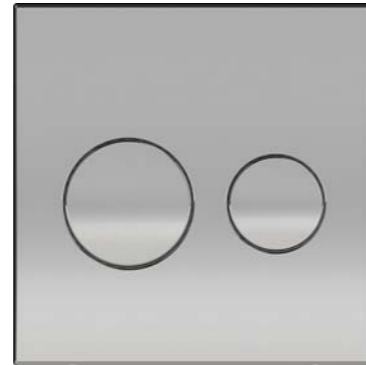

chrom połysk / chrom połysk
shiny chrome / shiny chrome
хром глянець / хром глянець
350/PPG/009-00-00

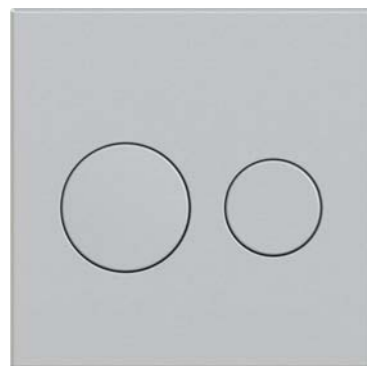

satyna mat / satyna mat
satin mat / satin mat
атласний мат / атласний мат
350/PPS/007-00-00

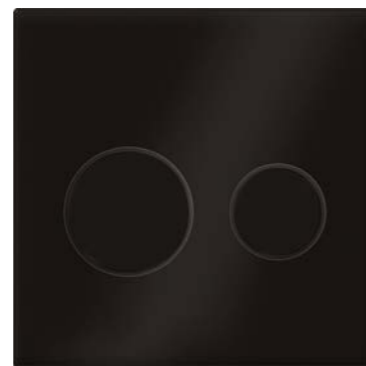

czarny mat / czarny mat
black mat / black mat
чорний мат / чорний мат
350/PPC/072-00-00

P01 V1

- Obwódka przycisków w kolorze chrom połysk
- Chrome button ring (shiny)
- Обідки кнопок хромовані глянцево
- Przeznaczone do stelaża do WC KK-POL UNI
- Designed for pre-wall installation systems for WC KK-POL UNI
- Призначені для інсталяції прихованого монтажу для унітазу KK-POL UNI

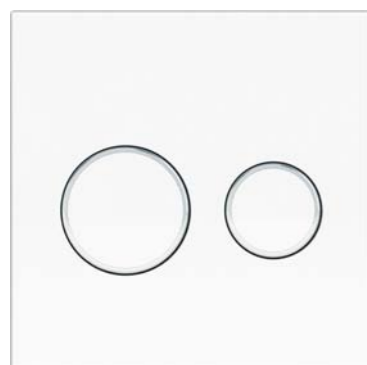
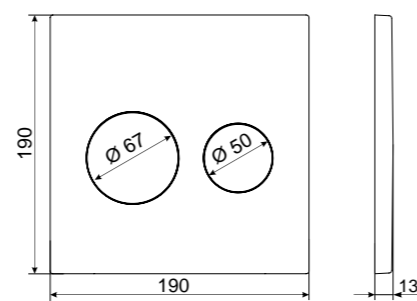

biały połysk / biały połysk
shiny white / shiny white
білий глянець / білий глянець
350/PPB/002-00-00

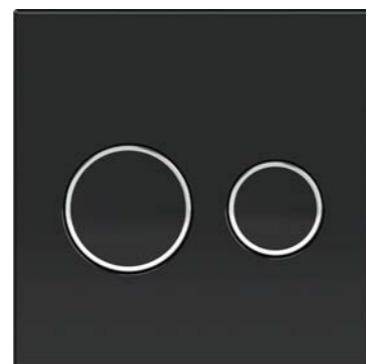

czarny mat / czarny mat
black mat / black mat
чорний мат / чорний мат
350/PPC/004-00-00

V Symbol „V” w nazwie oznacza przyciski z chromowanymi, złotymi lub czarnymi obwódkami. The „V” symbol in the name means buttons with a chrome, gold or black borders. Символ „V” у назві означає кнопки з хромованими, золотими або чорними обідками.

P02

- Kwadratowe płytki przycisków
- Oryginalna stylistyka

- Square flush plates
- Original style

- Квадратні панелі змиву
- Оригінальний стиль

P02

- Przeznaczone do stelaża do WC KK-POL UNI
- Designed for pre-wall installation systems for WC KK-POL UNI
- Призначені для інсталяції прихованого монтажу для унітазу KK-POL UNI

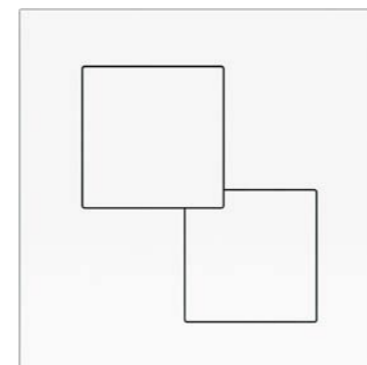

biały połysk / biały połysk
shiny white / shiny white
білий глянець / білий глянець
350/PPB/012-00-00

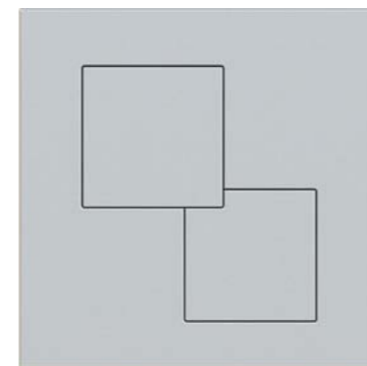

satyna mat / satyna mat
satin mat / satin mat
атласний мат / атласний мат
350/PPS/005-00-00

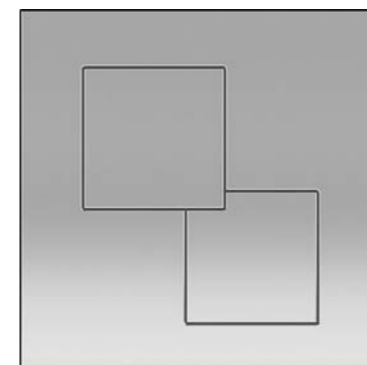

chrom połysk / chrom połysk
shiny chrome / shiny chrome
хром глянець / хром глянець
350/PPG/005-00-00

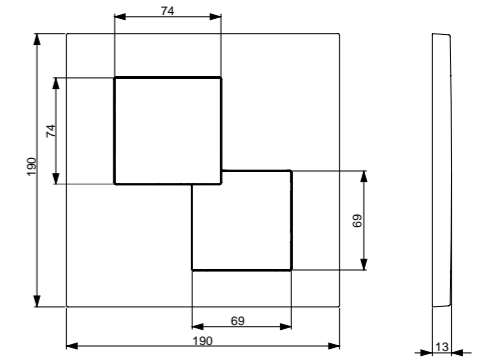

ПЛЫТКИ STALOWE

- Solidna konstrukcja
- Do użytku w miejscach publicznych
- Odporna na uszkodzenia

- Solid construction
- Suitable for public areas
- High resistant to mechanical damage

- Міцна конструкція
- Для використання в будівлях громадського призначення
- Стійкий до механічних пошкоджень



M16

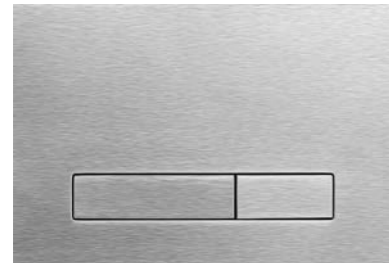

stal szczotkowana / stal szczotkowana
brushed steel / brushed steel
матова сталь / матова сталь
350/PPX/012-00-00

M11

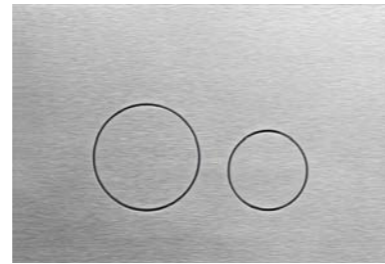

stal szczotkowana
/ stal szczotkowana
brushed steel
/ brushed steel
матова сталь
/ матова сталь
350/PPX/011-00-00



stal szczotkowana grafit
/ stal szczotkowana grafit
graphite brushed steel
/ graphite brushed steel
матова сталь, графіт
/ матова сталь, графіт
350/PPL/032-00-00



stal szczotkowana grafit
/ stal szczotkowana grafit
graphite brushed steel
/ graphite brushed steel
матова сталь, графіт
/ матова сталь, графіт
350/PPL/031-00-00

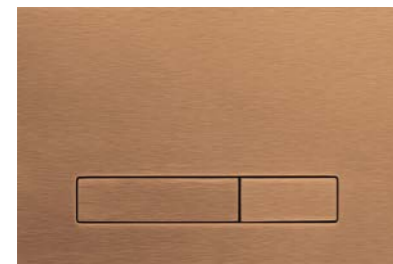

stal szczotkowana miedz
/ stal szczotkowana miedz
brushed steel copper
/ brushed steel copper
матова сталь, мідь
/ матова сталь, мідь
350/PPL/082-00-00



stal szczotkowana miedz
/ stal szczotkowana miedz
brushed steel copper
/ brushed steel copper
матова сталь, мідь
/ матова сталь, мідь
350/PPL/034-00-00



stal szczotkowana zloto
/ stal szczotkowana zloto
gold brushed steel
/ gold brushed steel
матова сталь, золото
/ матова сталь, золото
350/PPZ/095-00-00

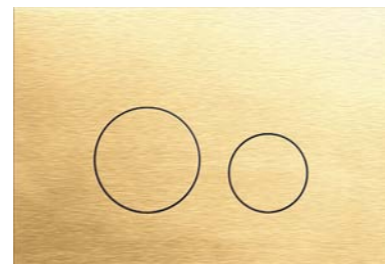

stal szczotkowana zloto
/ stal szczotkowana zloto
gold brushed steel
/ gold brushed steel
матова сталь, золото
/ матова сталь, золото
350/PPZ/093-00-00

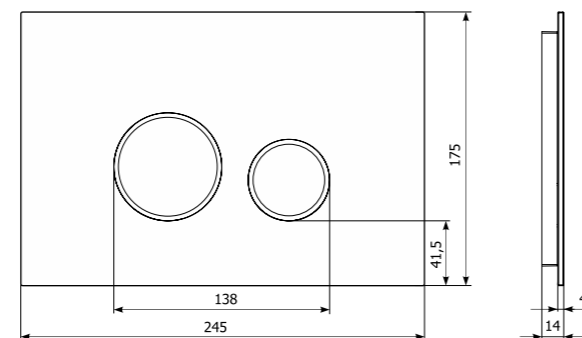
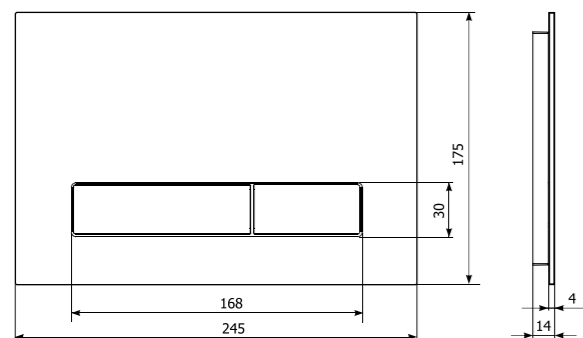

ПЛЫТКИ STALOWE

- Solidna konstrukcja
- Do użytku w miejscach publicznych
- Odporna na uszkodzenia

- Solid construction
- Suitable for public areas
- High resistant to mechanical damage

- Міцна конструкція
- Для використання в будівлях громадського призначення
- Стійкий до механічних пошкоджень



M08 ANTYWANDAL



M08 ANTYWANDAL
stal szczotkowana
brushed steel
матова сталь
350/PPW/001-00-00

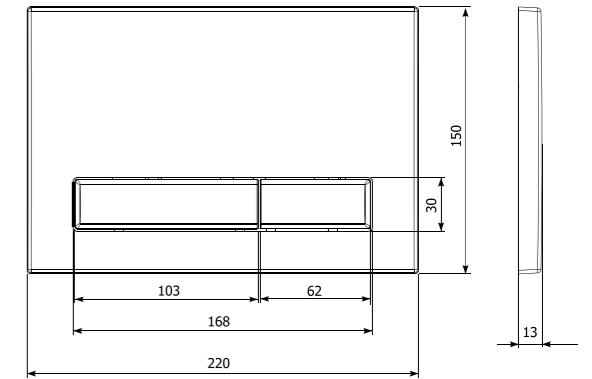

M08 ANTYWANDAL SLIM

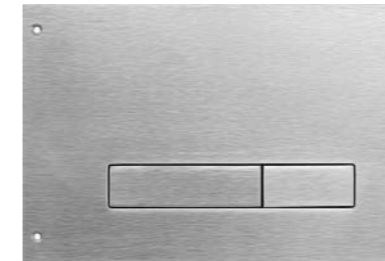

M08 ANTYWANDAL SLIM
stal szczotkowana
brushed steel
матова сталь
350/PPW/003-00-00

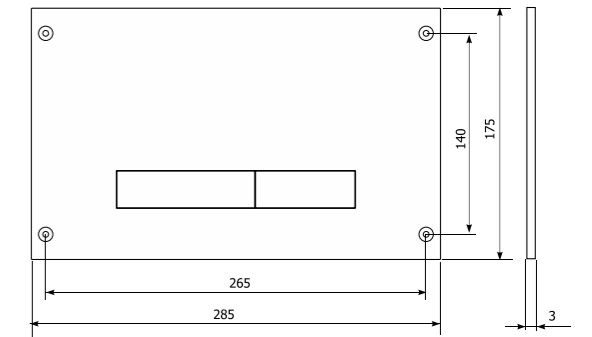

VITRUM GRANDE AUTOMATIC

- Ramka z hartowanego szkła
- Sterowanie bezdotykowe

- Safety glass frames
- Contactless plate with infrared sensor

- Рами з загартованого скла
- Безконтактна панель змиву



VITRUM GRANDE AUTOMATIC



biały polysk
shiny white
білий глянець
350/PPN/001-00-00

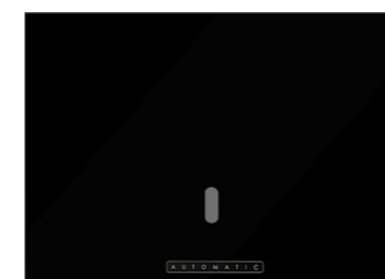
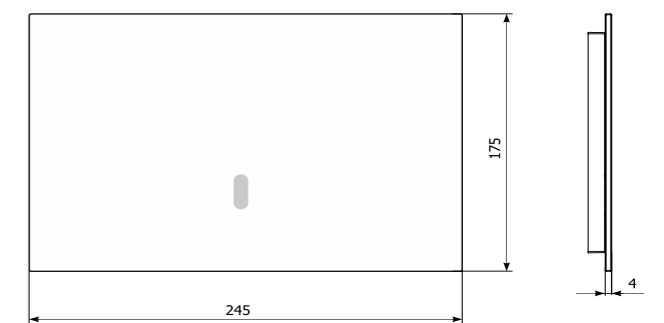

czarny polysk
shiny black
чорний глянець
350/PPN/002-00-00

STELAŻE PODTYNKOWE

Stelaże podtynkowe KK-POL przebojem wdarły się na polski rynek. Sukces zawdzięczają niezawodności, funkcjonalności i przystępnej cenie. Dzięki stałemu rozwojowi marki KK-POL dajemy dziś do wyboru siedem modeli stelaży do WC oraz stelaże do umywalki, bidetu, pisuaru i mocowania uchwytów.



KK-POL ECONOMIC
350/ZPW/400-00-E0



KK-POL STANDARD
350/ZPW/425-00-S0



KK-POL PREMIUM
350/ZPW/500-00-P0



KK-POL UNI
350/ZPW/370-00-00

KK-POL PROFESSIONAL WOLNOSTOJĄCY

**KK-POL PROFESSIONAL
FREESTANDING**
ІНСТАЛЯЦІЯ ВІЛЬНОСТОЯЧА
KK-POL PROFESSIONAL

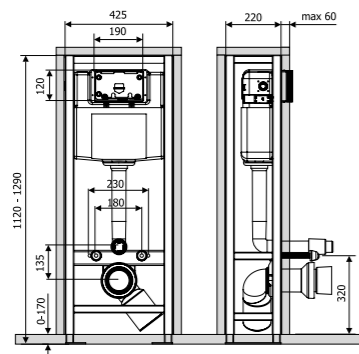

350/ZPW/428-00-00

KK-POL PROFESSIONAL DO ZABUDOWY NISKIEJ

KK-POL PROFESSIONAL LOW HIGH
ІНСТАЛЯЦІЯ ДЛЯ УНІТАЗУ НИЗЬКОЇ УСТАНОВКИ
KK-POL PROFESSIONAL

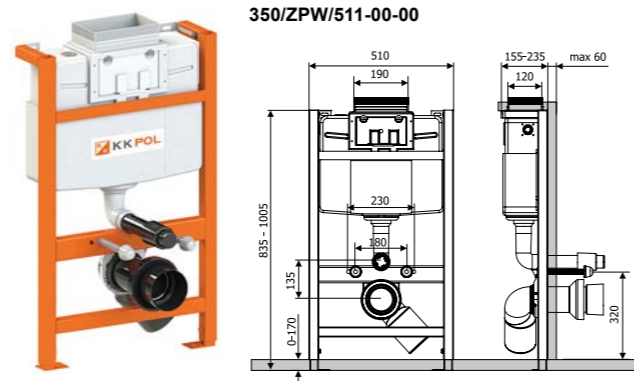

350/ZPW/511-00-00

PRE-WALL INSTALLATION SYSTEMS • ІНСТАЛЯЦІЇ ПРИХОВАНОГО МОНТАЖУ

Pre-wall installation systems KK-POL have taken Polish market by storm. The key to its success lies in the fact that KK-POL brand offers functionality and the highest quality at competitive prices. Continuous brand expansion allows us to offer our customers seven models of pre-wall installation systems for WC as well as bidet installation frames, urinal installation frames and basin installation frames, and accessories.

Інсталяції прихованого монтажу марки KK-POL стрімко увійшли на польський ринок. Їх успіх пояснюється надійністю, функціональністю та доступною ціною. Завдяки постійному розвитку марки KK-POL, тепер ми пропонуємо на вибір сім моделей інсталяцій для унітазів різних розмірів, а також інсталяцій для умивальника, біде, писуара та кріплення поручнів.

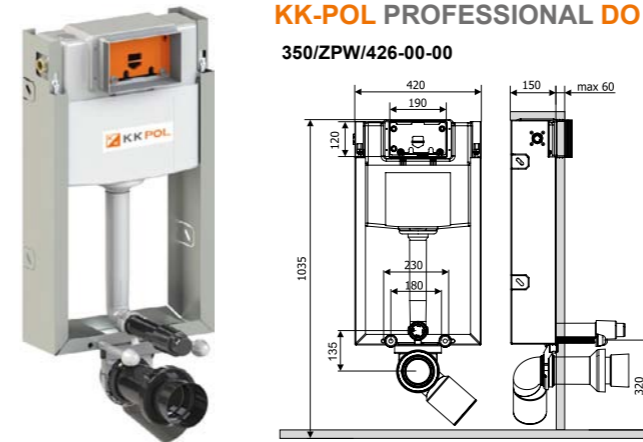

KK-POL PROFESSIONAL DO ZABUDOWY CIĘŻKIEJ
350/ZPW/426-00-00

**KK-POL PROFESSIONAL FOR BUILDING
INTO SOLID WALL**
ІНСТАЛЯЦІЯ ДЛЯ УНІТАЗУ "ВАЖКОЇ" УСТАНОВКИ
KK-POL PROFESSIONAL

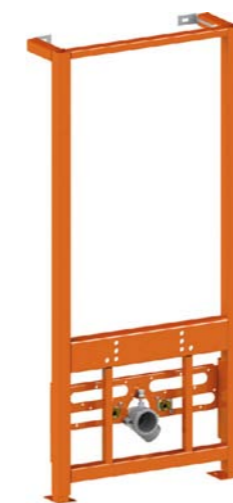

**DO BIDETU
FOR BIDET
ДЛЯ БІДЕ**
350/ZPB/706-00-00



**DO PISUARU
FOR URINAL
ДЛЯ ПІСУАРУ**
350/ZPP/711-00-00



**DO UMYWALKI
FOR WASH BASIN
ДЛЯ УМИВАЛЬНИКА**
350/ZPU/705-00-00



**DO UCHWYTÓW
FOR HANDLES
ДЛЯ ВСТАНОВЛЕННЯ ПОРУЧНІВ**
350/ZPM/716-00-00

DOZOWNIK KOSTEK DO SPŁUCZEK PODTYNKOWYCH WC

TOILET BLOCK DISPENSER FOR CONCEALED TOILET CISTERNS

ДОЗАТОРИ БЛОКІВ ДЛЯ УСТАНОВКИ В КАРКАСИ ПРИХОВАНОГО МОНТАЖУ УНІТАЗІВ

Water Fresh



350/A/022-00-K0

350/A/010-00-T0

* Przeznaczony do montowania w zestawach podtynkowych z płytkami przycisków produkcji KK-POL. Przeznaczony jest do spłuczek podtynkowych z zaworem napełniającym zamontowanym z prawej strony: Economic, Standard, Premium, wolnostojący i do zabudowy ciężkiej.

* The toilet block dispenser is intended for mounting in pre-wall installation sets with flush plates made by KK-POL. It fits the following pre-wall installation systems: Economic, Standard, Premium, Freestanding, and solid construction by KK-POL.

* Дозатор блоків призначений для інсталяцій прихованого монтажу з кнопковими панелями виробництва KK-POL. Призначений для бачків прихованого монтажу з наливним краном, встановленим з правого боку: KK-POL Economic, Standard, Premium, вільно-стоячий і для "важкої" установки.

* Przeznaczony do montowania w zestawach podtynkowych KK-POL UNI z płytkami przycisków produkcji KK-POL.

* The toilet block dispenser is intended for mounting in pre-wall installation KK-POL UNI with flush plates made by KK-POL.

* Дозатор блоків призначений для інсталяцій прихованого монтажу KK-POL UNI з кнопковими панелями виробництва KK-POL.

System Water Fresh przeznaczony jest do instalacji w stelażach podtynkowych WC produkcji KK-POL*. Ułatwia aplikację kostek odświeżających. Dedykowany jest do wszystkich typów misek wiszących, a w szczególności do – cieszących się coraz większą popularnością – bezkołnierzowych misek WC. Pomaga w utrzymaniu czystości. System składa się z trzech elementów: koszyczka montowanego w spłuczce, szufladki, w której umieszczamy kostkę oraz nowej płytki maskującej. Instalacja jest łatwa i szybka.

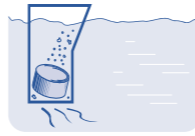

Система Water Fresh призначена для установки в каркаси прихованого монтажу унітазів продукції KK-POL*. Полегшує встановлення освіжувальних блоків. Призначений для всіх типів підвісних унітазів, а зокрема, що стає все більш популярним, безкобідкових унітазів. Допомогає утримувати в чистоті. Система Water Fresh складається з трьох елементів: кошика, встановленого в бачку, шухлядки, в яку ми поміщаємо блок, і нової маскувальної панелі. Монтаж дуже простий і швидкий. У комплект також входить очисний блок.

Water Fresh system is intended for mounting in toilet pre-wall installation systems made by KK-POL*. It facilitates application of refreshing toilet blocks. It is intended for all types of wall-hung bowls, and in particular for flangeless toilet bowls. It helps keeping your toilet clean. The system consists of three elements: a basket mounted in a toilet cistern, a drawer intended for the block, as well as a new masking plate. Installation is very easy and quick.

DŁAWIK • CHOKE • ДРОСЕЛЬ

OGRANICZA DYNAMIKĘ PRZEPŁYWU WODY W RURZE PŁUCZNEJ, ELIMINUJĄC ROZBRYZGIWANIE WODY W BEZKOŁNIERZOWYCH MISKACH WC.

TO LIMIT THE DYNAMICS OF THE WATER IN THE RINSING PIPE AND ELIMINATING WATER SPLASHING IN WALL-HUNG RIMLESS TOILET BOWLS.

ОБМЕЖУЄ ДИНАМІКУ ПОТОКУ ВОДИ В ПРОМИВНІЙ ТРУБІ, ВИКЛЮЧАЮЧИ РОЗБРИЗКУВАННЯ ВОДИ В БЕЗОБІДКОВИХ УНІТАЗАХ.



* Do stelaży do WC KK-POL Economic.
* Intended for mounting in pre-wall installation KK-POL Economic.

* Призначений для інсталяцій прихованого монтажу KK-POL Economic.

350/SP1/039-00-Z0

* Do stelaży do WC KK-POL Standard, Premium, wolnostojący, do zabudowy niskiej i ciężkiej.

* Intended for mounting in pre-wall installation KK-POL Standard, Premium, freestanding, low high, and for building into solid walls.

* Призначений для інсталяцій прихованого монтажу KK-POL Standard, Premium, вільностоячий, для низької і "важкої" установки.

350/SP0/035-00-Z0

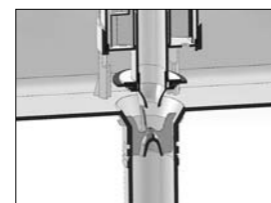

Rzeczywiste wymiary płytek przycisków / Actual dimensions of plates / Фактичні розміри кнопки

Vitrum Grande • Vitrum Grande Orbis • Lapis Grande • Lapis Grande Orbis

M05 • M06 • M08 • M09 • M10 • M11 • M16

220 x 150 mm

245 x 175 mm



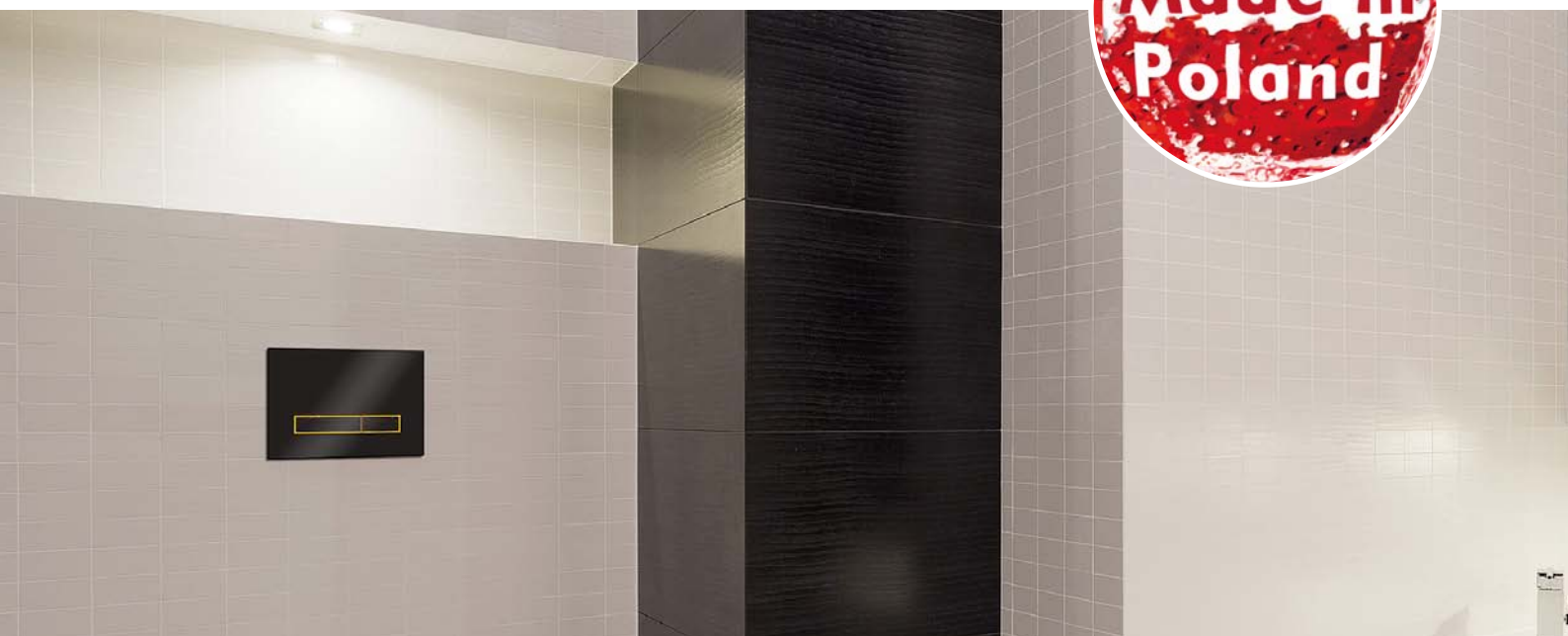

Biuro i zakład produkcyjny
Office and Production Plant / Офіс та виробничий цех

KK-POL

ul. Warsztatowa 5

05-126 Nieporęt, Stanisławów Pierwszy

Polska/Poland/Польща

tel./phone/тел.: +48 22 774 88 48

+48 22 774 85 45

+48 22 772 45 71

fax/факс: +48 22 774 75 26

e-mail/електронна пошта: biuro@kkpol.com

Dział handlowy i zakład produkcyjny
Sales Department and Production Plant / Відділ збуту та виробничий цех

KK-POL

ul. Widoczna 34

05-462 Wiązowna, Majdan

Polska/Poland/Польща

tel./phone/тел.: +48 22 789 06 23

+48 22 610 15 58

fax/факс: +48 22 789 06 23

e-mail/електронна пошта: handel@kkpol.com

Sklep internetowy
Internet shop / Інтернет-магазин

sklep.kkpol.pl



facebook.com/kkpolkuczynscy



kkpol.com